

Заявление FCC

Данное устройство соответствует Части 15 Правил FCC. Работа устройства – предмет следующих условий:

- (1) Данное устройство не может вызывать вредных воздействий, и
- (2) Данное устройство обязано принимать любое воздействие, включающее воздействие, которое может вызывать нежелательную работу.

Примечание:

Данное устройство протестировано и найдено соответствующим ограничениям для Класса В цифровых приборов, согласующихся с Частью 15 Правил FCC. Эти ограничения предусматривают обоснованную защиту против негативных воздействий при непроизводственном использовании. Данное устройство производит, использует и может излучать радио частотную энергию и, в случае инсталляции, не соответствующей инструкциям, может вызывать негативные воздействия на радио коммуникации. Однако, отсутствуют гарантии того, что такого рода воздействия не возникнут в определенных ситуациях. В случае возникновения негативных воздействий на радио или телевизионное оборудование, рекомендуется применение следующих мер:

- Переориентировать или переместить принимающее устройство
- Увеличить расстояние между данным прибором и принимающим устройством
- Использовать различные гнезда для подключения данного прибора и принимающего устройства
- Консультация специалиста сервисного центра или радио/ТВ специалиста

Использование защищенного кабеля необходимо в соответствии с ограничениями Класса В, Подраздела В Части 15 Правил FCC. Не производите никаких изменений в данном устройстве, если это не предусматривается инструкцией по эксплуатации. При возникновении вопросов такого характера, необходима консультация специалиста сервисного центра.

Для пользователей камеры

Жидкокристаллический дисплей камеры изготовлен с применением высокоточных технологий. Количество эффективных пикселей находится на уровне 99,99% и выше. Однако, следует знать, что 0,01% могут работать некорректно. Но это явление никак не отражается на качестве изображения.

Информация об используемых торговых марках.

- Microsoft® и Windows® являются зарегистрированными торговыми марками Корпорации Microsoft.
- Pentium® является зарегистрированной торговой маркой Корпорации Intel.
- Macintosh® является зарегистрированной торговой маркой Apple Computer Inc.
- SD™ и MMC™ являются торговыми марками.
- Другие названия и продукты могут быть торговыми марками или зарегистрированными торговыми марками соответствующих владельцев.

Пожалуйста, прочтите эту информацию.

Предупреждение:

1. Дизайн и спецификации продукта могут быть изменены без предварительного уведомления. Это может включать собственно спецификации продукта, программное обеспечение, инструкцию по эксплуатации.
2. Продукт и сопутствующие аксессуары могут отличаться от описанных в данной инструкции. Это может быть связано с требованиями рынка, демографическими и географическими особенностями.
3. Производитель не предполагает никакой ответственности за какие-либо ошибки или несоответствия в данной инструкции.

Предупреждения

В случае попадания в камеру инородных предметов или жидкости любого происхождения, немедленно выключите камеру, отключите AC адаптер и извлеките батареи.



В случае падения и повреждения корпуса камеры немедленно выключите камеру, отключите AC адаптер и извлеките батареи.



Не пытайтесь разбирать камеру, так как это может привести к электрическому удару.



Используйте для работы только AC адаптер с указанными в данной инструкции характеристиками.



Избегайте пользования камерой в насыщенном влагой месте.



Не оставляйте камеру на неровных или неустойчивых поверхностях.



Храните камеру в местах, недоступных для детей.



Избегайте пользования камерой во время ходьбы, бега и, особенно, вождения автомобиля.



При установке батарей, обратите внимание на указанную на батареях и на крышке отсека батарей полярность.



Работа вспышки камеры вблизи глаз может негативно повлиять на зрение.



Избегайте касаний поверхности ЖК-монитора.



Камера является точным инструментом. Любой удар, падение, силовое воздействие может оказать негативное влияние на работу камеры.



Избегайте пользования камерой в задымленном или запыленном местах.



Будьте осторожны при работе со шнурами и кабелями камеры.



Пользование батареями

- Используйте только указанные в данной инструкции батареи (3.7V)
При низких температурах, продолжительность работы на батареях уменьшается.
- При использовании новых батарей рекомендуется полностью зарядить и полностью разрядить батареи для их эффективной работы впоследствии.
- Батареи могут нагреваться в процессе работы. Это не является неисправностью.
- Во избежание утечки батарей и порчи камеры, извлекайте батареи, если не планируете пользоваться камерой в течение продолжительного периода.
- Храните отсек батарей в чистоте.

СОДЕРЖАНИЕ

- 8 Введение
- 8 Введение
- 10 Содержание упаковки

- 11 Знакомство с камерой
- 11. Передняя панель
- 12 Задняя панель
- 14 Световая индикация видеоискателя
- 15 Индикация ЖК-дисплея

- 17 Начало работы с камерой
- 17 Присоединение ремешка камеры
- 17 Установка и извлечение батарей (опциональный аксессуар)
- 18 Зарядка батарей
- 19 Установка и извлечение SD карты памяти (опциональный аксессуар)
- 20 Включение и выключение камеры
- 21 Установка Даты и Времени
- 22 Выбор языка пользования
- 23 Форматирование SD карты или встроенной памяти
- 24 Установка Разрешения и Качества изображения

- Режим Съемка
- 26 [] Фотографирование
- 27 Запись Аудио-комментария
- 27 Пользование оптическим зумом
- 28 Пользование цифровым зумом
- 29 Установки Вспышки
- 31 Установки фокусировки
- 32 Автоспуск
- 33 Компенсация экспозиции / Регулировка задней подсветки
- 34 Режим Сценарии
- 36 Режим Панорама
- 36 [знак] Режим Видео

- [] Режим Просмотр
- 37 Просмотр изображений
- 38 Просмотр видео клипов
- 40 Просмотр изображений / видео клипов на ТВ

53 Элементы Меню

53 Меню режима Фото (Съемка)

56 Меню режима Фото (Функции)

58 Меню режима Видео (Съемка)

59 Меню режима Видео (Функции)

60 Меню режима Просмотр

61 Меню режима Установки (Съемка)

62 Меню режима Установки (Просмотр)

63 Перевод Изображений/Видео клипов на ПК

63 Шаг 1. Установка USB драйвера

64 Шаг 2. Соединение камеры с компьютером

65 Шаг 3. Перевод файлов изображений/видео клипов

66 Использование камеры в качестве ПК-камеры.

66 Шаг 1. Установка драйвера ПК-камеры

67 Шаг 2. Соединение камеры с компьютером

67 Шаг 3. Пользование программой Windows NetMeeting

68. Программы для редактирования и работы с изображениями

68 Установка Photo Explorer

69 Установка Photo Express

69 Установка Cool 360

70 Спецификации камеры

71 Устранение неисправностей

Введение

Общие сведения

Ваша новая цифровая камера предназначена для съемки высококачественных изображений с разрешением 3040 x 2280, используя матрицу CCD 7.0 мегапикселей.

В камере имеется также:

ЖК-монитор – 3.0" низкотемпературный TFT цветной ЖК-монитор облегчает процесс компоновки кадра. Кроме этого, ЖК-дисплей служит для просмотра снятых изображений.

Носитель информации – Встроенная память 32МБ (26МБ для хранения изображений). Возможно использование карты памяти SD (до 4ГБ)

Оптический Зум – 4X кратный оптический зум позволяет приближать и отдалять объект съемки.

Цифровой Зум – 4.8X цифровой и 4X кратный оптический зум позволяют приближать и удалять объект съемки в 19 раз.

Режимы работы вспышки – Разнообразные режимы работы вспышки позволят Вам производить съемку в любых условиях освещенности.

Режимы фокусировки – Вы можете производить съемку в режиме автоматического фокусирования, режиме макро, режиме бесконечности.

Автоспуск – Вы можете выбрать время автоспуска 10 сек., 2 сек., 10+2 сек.

Тип съемки – В качестве типа съемки Вы можете выбрать разовую съемку, серийную съемку 3 изображений с различной экспозицией, съемку 3 изображений последовательно, пре-съемку (съемка с предварительно снятым фоном), комбинированную съемку двух и трех снимков.

Режим Видео – Данный режим позволяет снимать видеоклипы.

Запись Аудио комментариев – Вы можете производить запись аудио комментариев продолжительностью до 30 сек. сразу после съемки кадра или сразу после просмотра изображения.

Установки камеры – Регулировка установок камеры позволит Вам управлять качеством снимков.

Просмотр иконок – Для быстрого выбора необходимого изображения, Вы можете воспользоваться иконками изображений, которые показываются по 9 штук.

Соединение с ТВ и ПК – Вы можете закачивать, просматривать и редактировать изображения на ПК. Кроме этого, Вы можете просматривать изображения на ТВ.

Установки DPOF - Функциональность DPOF позволит Вам печатать изображения на любом DPOF-совместимом принтере.

Сценарии съемки – Вы можете наиболее подходящий для конкретной ситуации сценарий: Авто, Персональные установки, Спорт, Портрет, Ночной Портрет, Ночь, Свеча, Салют, Ландшафт, Зелень, Восход, Закат, Текст, Черно-Белая, Сепия, Всплеск воды, Текущая Вода, Животные, Панорама.

Содержание упаковки.

Аккуратно просмотрите содержимое упаковки. Оно должно включать:

- Цифровая камера
- Кабель USB
- Кабель A/V
- Диск с программным обеспечением
- Инструкция по эксплуатации на английском и русском языках
- Ремешок для камеры
- Чехол для камеры
- Адаптер-конвертер
- AC адаптер
- Литиево-ионные аккумуляторные батареи

Опциональные Аксессуары

- Карта памяти SD
- Устройство зарядки батарей



Примечание:

Содержимое упаковки может варьироваться.

Знакомство с камерой

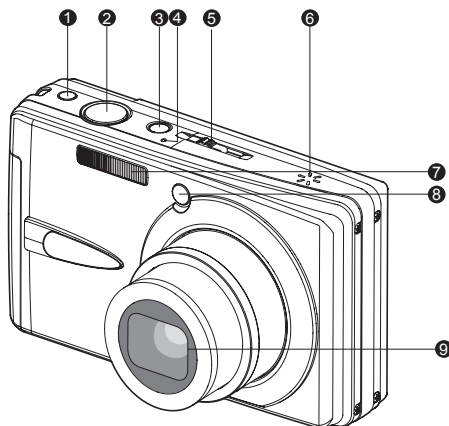
Передняя панель



1. Кнопка АНТИ-ШЕЙК
2. Кнопка затвора
3. Кнопка ВКЛ. / ВЫКЛ.
4. Микрофон
5. Переключатель режимов
 - [] Съемка
 - [] Видео
 - [] Просмотр
6. Динамик
7. Встроенная вспышка
8. Индикатор Автоспуска/Автофокуса
9. Объектив

Задняя панель

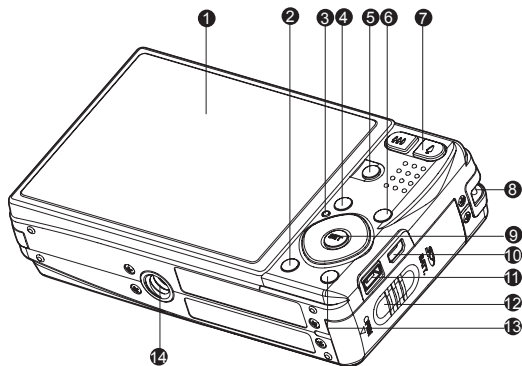

1. ЖК- монитор
2. [] Кнопка Дисплей
3. Световой индикатор
4. Кнопка Меню
5. Кнопка SCN (Сценарии)
6. Кнопка FUNC (Функции)
7. [] Кнопка (Приближение)
[] Кнопка (Отдаление)
8. Место крепления ремешка
9. Кнопка SET/Навигации
[] – Направления навигации
[] – Фокусировка
[] – Вспышка
[] – Автоспуск
[] – Задняя подсветка / Компенсация экспозиции
[**SET**] – Кнопка SET
10. Гнездо USB / AV OUT
11. Гнездо подключения питания
12. Крышка отсека батареи / Карты памяти
13. [] – Кнопка (Удалить)
14. Место крепления штатива

Кнопки быстрого доступа

Кнопка Функций (FUNC)

Кнопка SET/Навигации также является кнопкой быстрого доступа. В каждом из режимов – Съемка, Видео, Просмотр – нажатие кнопки позволяет управлять четырьмя функциями без показа основного меню.

1. Нажмите кнопку Функций (FUNC)
2. Нажмите соответствующую часть кнопки SET/Навигации для управления установками соответствующих параметров.
3. Для отключения нажмите кнопку Функций (FUNC) еще раз.

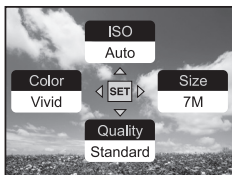
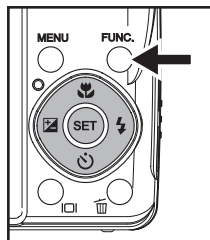

Режим Съемка

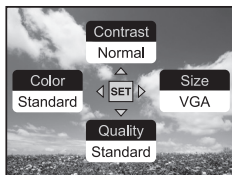

Режим Видео

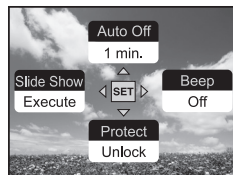

Режим Просмотр

Кнопка АНТИ-ШЕЙК (Anti-Shake)

Кнопка АНТИ-ШЕЙК позволяет устранить нечеткости на изображениях, связанные с покачиванием рук при съемке в условиях недостаточной освещенности.



Функция выключена



Функция включена

Кнопка ДИСПЛЕЙ (ЗНАК)

Каждое нажатие кнопки ДИСПЛЕЙ (ЗНАК) меняет содержание дисплея в следующем порядке:

Режим Съемка:

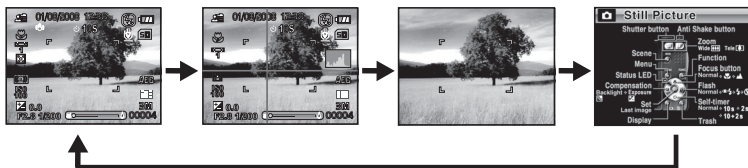























Режим Видео:









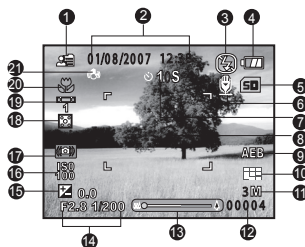



Режим Просмотр:

Индикация на ЖК-мониторе.

Режимы съемки []

- Индикация режима съемки
- Время и дата
- Индикация режима работы вспышки
[Отс] Авто
[] Подавление Красных глаз
[] Принудительная
[] Вспышка выключена
- Статус заряда батареи
[] Полный заряд
[] Не полный заряд
[] Низкий заряд
[] Нет заряда
* [] AC адаптер
- Индикация используемой памяти
[] Встроенная (нет карты памяти)
[] SD/SDHC Карта памяти
- Аудио-комментарий
- Индикация Автоспуска
[ 10s] 10 сек.
[ 2s] 2 сек.
[ 10+2s] 10+2 сек.
- Зона фокусирования
- Индикация режима съемки
[Отс] Разовый
[] Серия – 3 снимка
[AEB] AEB
[] Серия
[] Series + flash
[] Пре-съемка
[] Комбинированная
[] Монтаж
- Качество
[] Отличное
[] Стандартное
[] Экономное
- Размер изображения
[7M] 3040 x 2280
[5M] 2560 x 1920
[3M] 2048 x 1536
[1.3M] 1280 x 960
[0.3 M] 640 x 480



- * [Wide 5M] 3040 x 1712/ [Wide 3.7M] 2560x1440 возможно только при активации формата 16:9
- Возможное количество кадров
 - Статус зума
 - Скорость затвора / Диафрагма
 - [] Компенсация экспозиции
[] Корректировка задней подсветки
 - ISO (Чувствительность)
 - Индикация условий слабой освещенности
 - Индикация метода замера экспозиции.
[] Мульти
[] Точечная
[] Усредненная
 - Индикация Баланса Белого
[Отс] Авто
[] Лампа Накаливания
[] Лампа дневного света 1
[] Лампа дневного света 2
[] Солнечно
[] Пасмурно
[] Ручная
 - Индикация фокусировки
[Отс] Авто
[] Макро
[] Бесконечность
 - Анти-Шэйк

Режим Видео []

1. Режим работы камеры
2. Дата и время
3. Статус заряда батарей.
4. Встроенная память/карта памяти
5. Автоспуск.
6. Качество.
7. Размер изображения.
8. Возможное время записи / фактическое время
9. Статус зума.
10. Баланс Белого
11. Режим фокусировки

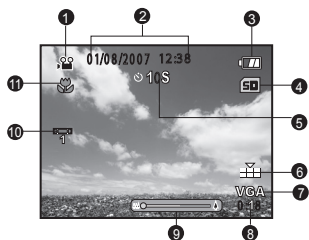

Режим Просмотр [] - По одному изображению

1. Режим работы камеры
2. Номер файла.
3. Номер папки.
4. Индикация защиты.
5. Индикация аудио комментария.
6. DPOF
7. Встроенная память/карта памяти

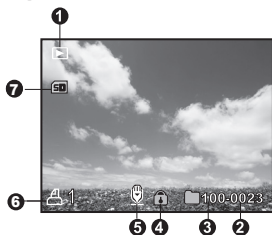

Режим Просмотр [] - Просмотр Видео

1. Шкала статуса просмотра
2. Фактическое время.
3. Режим работы камеры
4. Защита файла.
5. Номер файла.
6. Номер папки.
7. Звук вкл/выкл
8. Режим Просмотр
9. Встроенная память/карта памяти
10. Полное время записи

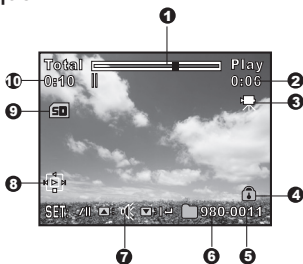

Начало работы

Крепление ремешка камеры

Прикрепите ремешок как указано на рисунке.

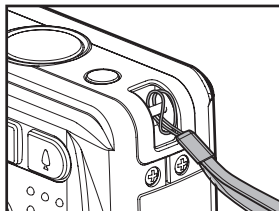

Крепление ремешка камеры

1. Убедитесь, что камера выключена.
2. Откройте крышку отсека батарей/SD карты памяти.
3. Вставьте батареи, соблюдая ориентацию, указанную на рисунке.
 - Настоятельно рекомендуется использовать указанные в спецификации литиево-ионные аккумуляторные батареи (3.7V) для полной уверенности в создании требуемых характеристик питания камеры.
 - Перед использованием, убедитесь в том, что батареи заряжены. Устанавливайте и извлекайте батареи только при выключенной камере.
 - Во избежание разрушения и (или) утечки батареи, удалите батарею, если Вы не планируете использовать камеру в течение продолжительного периода.
 - Допускается использование одноразовых литиевых батарей в случае необходимости. Но в этом случае, нельзя гарантировать нормальную работу камеры.
 - При сверхнизких температурах, заряд батарей может уменьшаться быстрее.
4. Вставьте карту памяти, соблюдая ориентацию.
 - Цифровая камера имеет встроенную память 32 МБ (из них 26МБ предназначены для хранения файлов).
 - Использование карт памяти существенно расширяет объемы сохраняемой информации.
 - Возможно использование карт памяти до 4 ГБ.
 - Не применяйте силу при установке карты памяти. Проверьте еще раз правильность расположения карты памяти.
 - Для извлечения карты памяти, откройте крышку отсека батарей/SD карты памяти, слегка нажмите на карту и она выскочит из гнезда.
 - Во избежание случайной потери файлов, Вы можете заблокировать информацию на карте, передвинув рычаг в положение LOCK.
 - Для начала пользования картой, необходимо разблокировать карту памяти.
 - Карта памяти типа MMC не может быть использована.

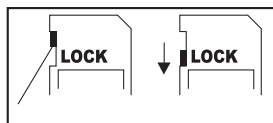
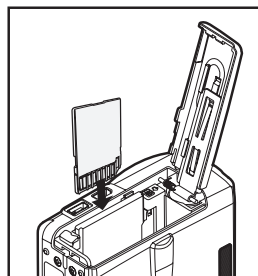
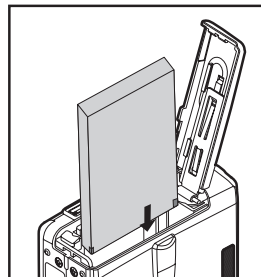

Зарядка батареи

От заряда батареи зависит количество изображений, которое Вы можете снять. Мы рекомендуем, до начала пользования камерой, зарядить до конца и полностью разрядить батарею.

1. Присоедините AC адаптер к камере (DC IN).
2. Подключите AC адаптер к сети.

- Световая (LED) индикация:
 - мигает зеленым цветом при зарядке
 - горит зеленым, когда процесс зарядки завершен
 - горит красным светом в начале зарядки
- Рекомендуется полностью разрядить батарею перед зарядкой.
- Время зарядки может быть различно в зависимости от окружающей температуры и остаточного заряда батареи.
- Вы можете пользоваться камерой в процессе зарядки

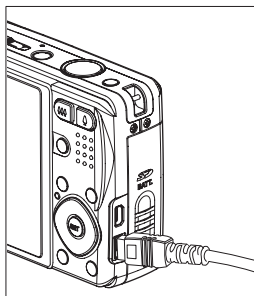

Примечание

- Используйте AC адаптер с указанными в данной инструкции техническими характеристиками.
- Камера может слегка нагреться в процессе работы или зарядки. Это не является неисправностью.
- При использовании камеры в условиях низких температур, очень желательно не давать камере охлаждаться. (Например, положите камеру во внутренний карман одежды.)
- Рекомендуется проводить первую зарядку батарей в течении 8 часов.
- Настоятельно рекомендуется отключать в первую очередь AC адаптер из розетки, и, затем, отсоединять AC адаптер от камеры.
- Избегайте контакта AC адаптера с водой или влажной средой.

Включение и выключение камеры

Установите батареи и карту памяти до начала пользования камерой.

Включение камеры

Нажмите кнопку ВКЛ./ВЫКЛ (POWER) для включения камеры.

- Индикация на видоискателе загорится зеленым светом.
- При включении питания, камера начнет работать в режиме, установленном диском переключения режимов.

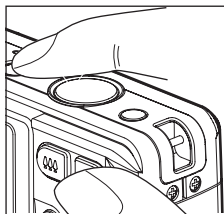

Выключение камеры.

Нажмите кнопку ВКЛ./ВЫКЛ (POWER) для выключения камеры.



Примечание

- Камера отключается автоматически в случае простоя через определенный (установленный) период времени. См. «Автоотключение» в Меню УСТАНОВКИ (Режим Съемка). Для повторного включения камеры, нажмите кнопку включения камеры.

Установка Даты и Времени

Необходимо установить дату и время в случаях:

- при первом включении камеры
- при включении камеры после извлечения батареи на период более 2 часов

1. Установите переключатель режимов на [].
2. Нажмите кнопку MENU и выберите УСТАНОВКИ2.
3. Выберите [ДАТА/ВРЕМЯ] (Date/Time) кнопками [▲/▼] и нажмите кнопку SET.
4. Выберите [УСТАНОВИТЬ] (Setup) кнопками [▲/▼] и нажмите кнопку SET.
5. Кнопками [▲/▼] установите правильное значение даты и времени.
6. После подтверждения, нажмите кнопку SET.
 - Установки даты/времени будут сохранены в камере
 - Дата и время устанавливаются в порядке год-месяц-день-час-минута.
 - Опция ВКЛ/ВЫКЛ (On/Off) позволяет выбрать наличие/отсутствие даты/времени на дисплее.

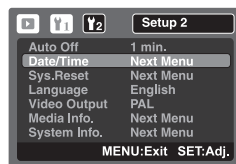

Выбор языка пользования камерой.

При первом включении камеры, Вы можете выбрать язык пользования камерой.

1. Установите переключатель режимов на [📷], [📹] или [📺]
2. Нажмите кнопку MENU и выберите УСТАНОВКИ
3. Выберите [ЯЗЫК] (Language) кнопками ▲/▼ и нажмите кнопку SET.
4. Выберите желаемое и нажмите кнопку SET для подтверждения.

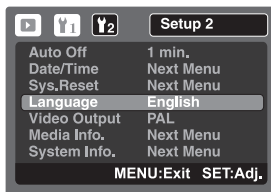

Форматирование карты памяти SD или встроенной памяти

Форматирование стирает все файлы со встроенной памяти и карты памяти. Форматирование карты памяти невозможно при заблокированной карте.

1. Установите переключатель режимов на [▶]
2. Нажмите кнопку MENU и выберите УСТАНОВКИ
3. Выберите [ФОРМАТ] (Format) кнопками ▲ / ▼ и нажмите кнопку SET.
4. Выберите [ВЫПОЛНИТЬ] (Execute) и нажмите кнопку SET.

- Для отмены – выберите [ОТМЕНА] (Cancel)

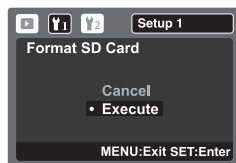
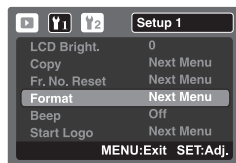

Примечание

- Необходимо отформатировать карту памяти после покупки до начала использования.
- Так как форматирование удаляет все изображения из памяти без возможности восстановления, сохраните необходимые файлы на другом носителе информации.

Режим съемки

[] Фотографирование

Используйте ЖК-монитор для компоновки кадра при съемке и для просмотра.

Нажмите кнопку ВКЛ/ВЫКЛ (POWER) для включения камеры.

- Камера начинает работать в режиме, в котором она была выключена

Установите переключатель режимов в []
Скомпонуйте кадр при помощи ЖК-монитора.

Нажмите кнопку затвора.

- Нажатие кнопки затвора до половины автоматически фокусирует и регулирует экспозицию. Полное нажатие кнопки затвора производит съемку.
- При успешной фокусировке рамка зоны фокусирования становится голубой.
- При невозможности фокусировки, рамка зоны фокусирования становится желтой.
- При включенной установке предварительного просмотра, Вы можете просмотреть снимаемое изображение в процессе записи файла на карту памяти.
- Плавно и четко нажмите кнопку до конца.



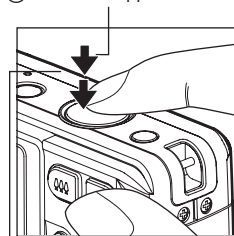

① Нажмите до половины



② Нажмите полностью

Использование оптического зумирования

Оптическое зумирование позволяет сокращать дистанцию до объекта съемки в 4 раза.

1. Установите переключатель режимов в один из режимов съемки [], [].
2. Скомпонуйте кадр при помощи кнопки зумирования.
 - Нажатие кнопки  приближает объект съемки.
 - Нажатие кнопки  отдаляет объект съемки.
3. Нажмите кнопку затвора до половины, затем, плавно и четко нажмите кнопку затвора до конца.

Использование цифрового зумирования

Использование 4X кратного оптического зума и 4.8X кратного цифрового зума позволяет 19.2X кратное увеличение объекта съемки. Однако, надо помнить, что при использовании цифрового зума возможно появление «зернистости» на изображении.

1. Установите переключатель режимов в один из режимов съемки [📷], [📷].
2. Для активации цифрового зумирования:
 - а. Нажмите кнопку MENU
 - б. Выберите [ФУНКЦИЯ] (Function) кнопками ◀/▶.
 - в. Выберите [ЦИФРОВОЙ ЗУМ] (Digital Zoom) кнопками ▲/▼ и нажмите SET.
 - г. Выберите [ВКЛ] (On) и нажмите SET.
 - д. Нажмите кнопку MENU для выхода из меню.
 - е. Для пользования цифровым зумом, нажмите кнопку [📷] полностью и удерживайте до тех пор, пока изображение не будет увеличено.

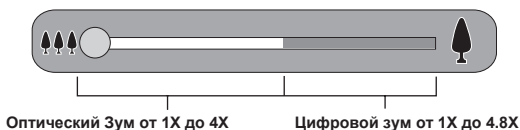

3. Плавно и четко нажмите кнопку затвора до конца для съемки.



Примечание

- Отмена цифрового зума также происходит при выключении камеры или активации функции авто-отключения.







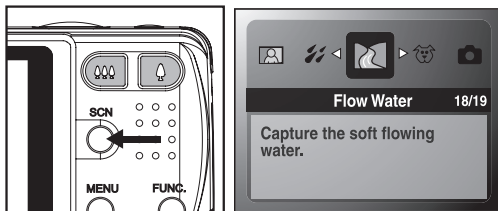

Режим Сценарии











Из 19 предлагаемых сценариев, Вы можете выбрать наиболее подходящий для условий съемки:

1. Нажмите кнопку SCN []
2. Выберите желаемое и нажмите кнопку SET для подтверждения.
3. Скомпонуйте кадр, нажмите кнопку затвора до половины, затем нажмите кнопку затвора до конца для съемки.



Данная таблица поможет Вам выбрать оптимальный сценарий:





Сценарий	Описание
[] Автоматическая Съемка	Съемка происходит в режиму «наведи-и-снимай», так как камера определяет оптимальные параметры для съемки автоматически
[] Установки Пользователя	Пользователь устанавливает параметры по своему усмотрению и они сохраняются в памяти камеры.
[] Спорт	Данная установка идеальна для съемки быстро двигающихся объектов.
[] Портрет	Данная установка идеальна для выделения объекта съемки на фоне съемки.
[] Ночной портрет	Данная установка идеальна для съемки людей вечером или ночью.
[] Ночная съемка	Данная установка идеальна для съемки вечером или ночью.
[] Свеча	Съемка при освещении свечами.
[] Салют	Данный сценарий предполагает замедленную работу затвора. Весьма желательно использовать штатив при работе в этих условиях во избежание размытости кадра.

[] Ландшафт	Данная установка отлично обрабатывает съемку ландшафтных видов с четкой резкостью и хорошим насыщением цветов.
[] Зелень	Съемка сцен с преобладанием зеленого цвета (лес, поляна и т.п.)
[] Закат	Данная установка помогает выдерживать глубокие тени при съемке.
[] Рассвет	Съемка во время восхода солнца.
[] Текст	Идеальная установка для черно-белых объектов небольшого размера
[] Черно-Белая	Идеальная установка для черно-белых объектов
[] Сепия	Съемка в ярко-коричневых тонах
[] Всплеск воды	Точно передать игру света на воде – очень непростая задача для цифровой камеры. Данная установка помогает с этим справиться.
[] Текучая вода	Съемка спокойно текущей воды
[] Животные	Съемка животных
[] Панорама	Данный сценарий удобен для съемки серии снимков с тем, чтобы потом «сшить» их в панорамный снимок.

Компенсация экспозиции / Регулировка задней подсветки



Съемка может быть произведена с целенаправленным подсветкой или затемнением общей картины съемки. Это может быть полезно, когда желаемая яркость не может быть достигнута, например, в случае большой разницы в яркости объекта съемки и фона. Или, когда объект съемки очень мал на общей картине.

съемки [] и нажмите кнопку [ ].

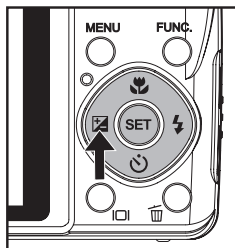
- Каждое нажатие кнопки [ ] изменяет установки в следующем порядке:
[Инд. Отс.], [] Регулировка Задней Подсветки (Backlight Correction) и [] Компенсация Экспозиции (Exposure Compensation)



2. Установите величину экспозиции кнопками ▲/▼

- Диапазон величин компенсации экспозиции:
-2.0, -1.7, -1.3, -1.0, -0.7, -0.3, 0,+0.3, +0.7, +1.0, +1.3, +1.7, +2.0.
- Нажатие кнопки [ ] подтверждает установку.
- Чем выше величина, тем ярче изображение. И, наоборот. Установленное значение показывается на экране.

Рекомендации по использованию величин компенсации экспозиции

- (+) положительные величины
 - Черный текст на белой бумаге
 - Сильная задняя подсветка
 - Яркие сцены или сцены с сильно отраженным светом (например, снег или небо)
- (-) отрицательные величины
 - объект съемки выделен светом на темном фоне
 - белый текст на черной бумаге
 - слабо отражающие свет объекты, например, листва деревьев
- регулировка задней подсветки
 - слабо освещенный объект съемки на ярком фоне
 - при сильной и направленной подсветке объекта съемки со стороны, противоположной камере

Пре-Съемка (Съемка на предварительно сфотографированный фон)

Трудно быть в кадре и, в то же время, компоновать кадр так, как Вам этого хотелось бы. Функция Пре-Съемка (Pre-Shot) удобна именно для решения этого вопроса.

1. При помощи меню активируйте функцию Пре-Съемка.
 - 1.1.1 Установите переключатель режимов на [].
 - 1.1.2 Нажмите кнопку MENU
 - 1.1.3 Выберите [ФУНКЦИЯ] (Function) кнопками (знак)
 - 1.1.4 Выберите [ТИП СЪЕМКИ] (Capture Mode) и нажмите SET.
 - 1.1.5 Выберите [ПРЕ-СЪЕМКА] (Pre-Shot) кнопками [▲ / ▼] и нажмите SET.
 - 1.1.6 Нажмите кнопку MENU для выхода из меню.
2. Скомпонуйте кадр по своему усмотрению и нажмите кнопку затвора. Полупрозрачное изображение сохранится на дисплее.
3. Попросите кого-либо сфотографировать Вас, скомпоновав кадр, ориентируясь на какие-то элементы полупрозрачного фона. В камере сохраняется кадр, снятый вторым.

Скомпонуйте фон

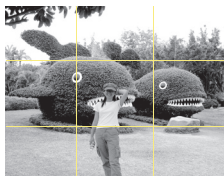

Скомпонуйте кадр

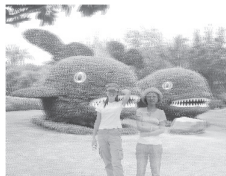

Сохраняется только второй кадр



Комбинированная съемка двух людей (Couple Shot)

Данная функция позволяет комбинировать два изображения в одно.



Примечание:

Очень важно правильно скомпоновать фон кадр для того, чтобы на комбинированном изображении фон не был искажен.

1. Установите переключатель режимов на [].
 2. Нажмите кнопку MENU
 3. Выберите [ФУНКЦИЯ] (Function) кнопками [▲ / ▼].
 4. Выберите [ТИП СЪЕМКИ] (Capture Mode) и нажмите SET.
 5. Выберите [КОМБИ-2] (Couple Shot) кнопками [▲ / ▼] и нажмите SET.
 6. Нажмите кнопку MENU для выхода из меню.
2. Скомпонуйте левую часть кадра по своему усмотрению и нажмите кнопку затвора. Полупрозрачное изображение сохранится на дисплее.
 3. Скомпонуйте правую часть кадра, ориентируясь на элементы полупрозрачного фона. В камере сохраняется кадр, снятый вторым.
 4. Нажмите кнопку затвора. В камере сохранится финальное комбинированное изображение

Комбинированная съемка трех кадров (Album Shot)

Данная функция позволяет комбинировать три изображения в одно.

1. Установите переключатель режимов на [].
2. Нажмите кнопку MENU
3. Выберите [ФУНКЦИЯ] (Function) кнопками [▲ / ▼].
4. Выберите [ТИП СЪЕМКИ] (Capture Mode) и нажмите SET.
5. Выберите [КОМБИ-3] (Album Shot) кнопками [▲ / ▼] и нажмите SET.
6. Нажмите кнопку MENU для выхода из меню.

Скомпонуйте и снимите три изображения.

Кадр сохраняется в камере только в том случае, если снято три изображения.

Запись Аудио Комментария

Аудио-комментарий, продолжительностью до 30 сек., может быть записан в режиме Съемки, сразу после съемки кадра.

Установите переключатель режимов в []

Нажмите кнопку MENU и выберите [ФУНКЦИЯ](Function).

Выберите [АУДИО-КОММЕНТАРИЙ](Dub) и нажмите кнопку SET.

Выберите [ВКЛ] (On) и нажмите SET.

Нажмите кнопку MENU для выхода из меню.

• Индикация [] показана на ЖК-мониторе.

Скомпонуйте изображение. Нажмите кнопку затвора до половины. Затем, плавно и четко нажмите кнопку затвора до конца.

• На ЖК-мониторе показывается [ЗАПИСЬ АУДИО-КОММ] (Voice Recording) и процесс записи начался

Нажмите кнопку затвора еще раз во время записи, или подождите 30 сек.

• На ЖК-мониторе показывается [КОНЕЦ ЗАПИСИ АУДИО-КОММ] (Voice Recording End) и процесс записи останавливается.

• Индикация (знак) указывает изображение, к которому записан аудио-комментарий.

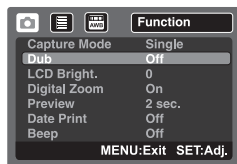

[] Режим Видео

В этом режиме Вы можете снимать видео клипы. Кроме этого, Вы можете производить запись аудио комментариев.

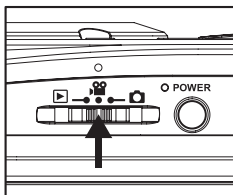

1. Установите переключатель режимов в режим [].



2. Скомпонуйте кадр при помощи кнопки зумирования
3. Полностью нажмите кнопку затвора.
 - Запись видео клипа начнется
 - Повторное нажатие кнопки затвора остановит запись и сохранит файл в памяти.
 - Продолжительность записи зависит от свободного места на карте памяти.
 - Функция зумирования не может быть использована в процессе съемки видео.









Примечание

- В режиме [] вспышка не может быть установлена.
- В том случае, если технические характеристики используемой карты памяти не позволяют производить запись видеофайла с установленными параметрами, на дисплее появляется []. В этом случае необходимо установить более экономное качество или заменить карту памяти.

Просмотр Видео клипов

Для просмотра видеофайла на дисплее цифровой камеры:

1. Установите переключатель режимов в режим [].
 - На дисплее будет показан файл, записанный последним.
2. Выберите файл для просмотра при помощи кнопок [ / ]
3. Нажмите кнопку SET.
 - Нажатие кнопок [ / ] во время просмотра увеличивает/замедляет скорость просмотра
 - Для остановки нажмите кнопку [].
 - Для паузы нажмите кнопку SET.

Пауза отличается от остановки тем, что возобновлении просмотра начинается с места установки паузы, а не с начала. Для отмены паузы нажмите кнопку SET.

- Если нажать кнопку затвора во время паузы, камера сделает снимок кадра на дисплее.



- Видеофайлы не могут быть увеличены или повернуты.

Примечание

[▶] Режим Просмотр

Просмотр Изображений

Вы можете просматривать изображения на ЖК-мониторе.

1. Установите переключатель режимов в режим [▶].
 - Изображение, записанное последним, появится на ЖК-мониторе.
2. Кнопками ◀ / ▶ можно просматривать изображения вперед или назад.
2. Нажатие [▲ / ▼] вращает изображение по часовой и против часовой стрелки на 90°.
2. Нажатие [⬆] увеличивает изображение. Для возврата в нормальное состояние нажмите [⬇].

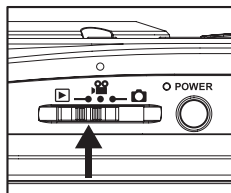

Целое изображение

Выделенный участок



Примечание

- [🗨] показывается на ЖК-мониторе при просмотре видео файлов.
- [🎧] показывается на ЖК-мониторе при наличии аудио-комментариев.
- Нажмите кнопку SET для прослушивания аудио-комментариев.





Пиктограммы изображений

Для ускорения выбора изображений для просмотра удобно пользоваться функцией показа пиктограмм изображений. Пиктограммы изображений показываются по 9 и 16 штук.

Установите переключатель режимов в режим [].

- Изображение, записанное последним, появится на ЖК-мониторе.

Нажмите [].

- Первое нажатие открывает дисплей с 9 пиктограммами. Второе нажатие -16.
- Если файлов более чем 9 (16), то необходимо кнопками навигации [ /  /  / ] открыть следующий/предыдущий экран с частью пиктограмм.
- Выбранное при помощи кнопок навигации изображение имеет зеленую рамку.

Нажмите кнопку SET для показа изображения в нормальном размере.

Функция ЛИСТАНИЕ СТРАНИЦ (Page Jump)





1. Установите переключатель режимов в режим [].

- Изображение, записанное последним, появится на ЖК-мониторе.

2. Нажмите [] для показа дисплея пиктограмм.

3. Нажмите [] для активации функции ЛИСТАНИЕ СТРАНИЦ (Page Jump).



4. Для быстрого просмотра:

- Нажатие [] – переход к первому изображению
- Нажатие [] – переход к последнему изображению
- Нажатие [] – переход к предыдущему экрану пиктограмм
- Нажатие [] – переход к следующему экрану пиктограмм

5. Для отмены нажмите [] снова.



Примечание

- Индикация [] [] [] [] показывается только на дисплее с 9 файлами

Просмотр Изображений

Аудио-комментарий, продолжительностью до 30 сек., может быть записан в режиме Просмотр.

ВАЖНО! Аудио-комментарий может быть записан только один раз.

1 Установите переключатель режимов в режим [].

• Изображение, записанное последним, появится на ЖК-мониторе.

6. Выберите изображение, к которому планируется записать аудио-комментарий.

7. Нажмите кнопку MENU.

8. Выберите [АУДИО-КОММЕНТАРИЙ](Voice Memo) и нажмите кнопку SET.

9. Выберите [ВКЛ] (On) и нажмите SET.

10. Нажмите кнопку MENU для выхода из меню.

11. Нажмите кнопку затвора.

• На ЖК-мониторе показывается [ЗАПИСЬ АУДИО-КОММ] (Voice Recording) и процесс записи начался

• Для остановки записи нажмите кнопку затвора еще раз или подождите 30 сек.

• На ЖК-мониторе показывается [КОНЕЦ ЗАПИСИ АУДИО-КОММ] (Voice Recording End) и процесс записи останавливается.

• Индикация [] указывает изображение, к которому записан аудио-комментарий.

• Для прослушивания аудио-комментария нажмите кнопку SET.

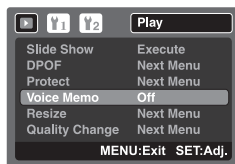

■ Аудио-комментарий нельзя записать для видеофайлов

■ Записанный аудио-комментарий (либо в режиме съемки, либо в режиме просмотр), перезаписать или заменить невозможно.

Примечание

Показ слайдов

Вы можете просматривать изображения в автоматическом режиме, одно за другим.

1. Установите переключатель режимов в режим [].

2. Нажмите кнопку MENU

3. Выберите [ПОКАЗ СЛАЙДОВ] (Slide Show) и нажмите кнопку SET

• Показ слайдового ряда начнется

4. Для остановки показа слайдового ряда, нажмите кнопку SET.

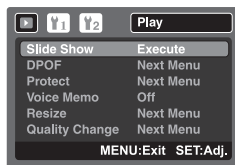

■ Функция Авто-отключение не работает в режиме показа слайдов.

■ В режиме показа слайдов показываются все изображения, хранящиеся на карте памяти.

Примечание ■ Видеофайлы показываются первым кадром при показе слайдов.

Защита изображений

Во избежание случайного нежелательного удаления изображений, Вам необходимо установить защиту для одного или всех изображений.

1. Установите переключатель режимов в режим [].
2. Выберите изображение.
3. Нажмите кнопку MENU .
 - На мониторе будет показано меню режима просмотра
4. Выберите [ЗАЩИТА] (Protect) и нажмите кнопку SET.
5. Выберите [ОДНО ИЗОБР] (Single) или [ВСЕ ИЗОБР] (All) и нажмите кнопку SET.
6. Выберите [Установить] (SET) и нажмите кнопку SET.
 - Защита будет установлена и камера вернется в режим просмотра
 - Индикация [] будет показана на защищенных изображениях

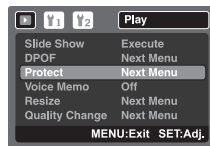

Снятие защиты с изображений

Для снятия защиты с одного/всех файлов.

1. Установите переключатель режимов в режим [].
2. Выберите изображение.
3. Нажмите кнопку MENU .
 - На мониторе будет показано меню режима просмотра
4. Выберите [ЗАЩИТА] (Protect) и нажмите кнопку SET.
5. Выберите [ОДНО ИЗОБР] (Single) или [ВСЕ ИЗОБР](All) и нажмите кнопку SET.
6. Выберите [ОТМЕНА] (Cancel) и нажмите кнопку SET/
 - Защита будет снята и камера вернется в режим Просмотр.



Для установки/отмены защиты на нескольких изображениях одновременно.

1. Установите переключатель режимов в режим [].
2. Выберите изображение.
3. Нажмите кнопку MENU .
 - На мониторе будет показано меню режима просмотра
4. Выберите [Защита] (PROTECT) и нажмите кнопку SET.
5. Выберите [Выбрать] (SELECT) и нажмите кнопку SET.
 - Изображения будут показаны в формате иконок.
 - Выбрав защищенное изображение, нажмите [знак] снова для отмены защиты с выбранного изображения. Повторите эту процедуру для тех изображений, с которых Вы хотите снять защиту.
6. Нажмите кнопку SET для подтверждения снятия/установки защиты.



- Форматирование карты памяти удаляет изображения независимо от того, установлена ли на них защита или нет.

Примечание

Установка заставки дисплея при включении камеры

1. Установите переключатель режимов в режим [].
2. Выберите изображение.
3. Нажмите кнопку MENU .
4. Выберите [УСТАНОВКИ1] (Setup1).
5. Выберите [ЗАСТАВКА] (Start Logo) и нажмите SET.
6. Выберите [ИЗОБРАЖЕНИЕ ПОЛЬЗ.] (User Image) и нажмите SET.
7. Выберите [ВЫПОЛНИТЬ] (Execute) и нажмите SET.

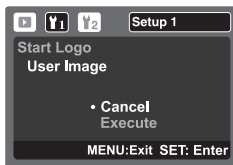

Примечание

- Выбранное изображение сохраняется в особом месте на встроенной памяти.
- Сообщение «НЕТ ИЗОБРАЖЕНИЯ» (“NO IMAGE”) показывается в случае, если изображений выбрана опция «ИЗОБРАЖЕНИЕ ПОЛЬЗ.», а файлов на встроенной памяти или карте памяти нет.
- Файл-заставка может быть только один. Предыдущий файл в случае установки нового удаляется

Просмотр изображений / Видеоклипов на ТВ

Вы можете просматривать файлы на экране ТВ. Проверьте установки стандартов PAL/NTSC на камере и ТВ, который Вы планируете использовать, до подключения камеры к ТВ. Рекомендуется использовать AC адаптер во время просмотра изображений на ТВ, а также во время записи файлов на карту памяти.



1. Установите переключатель режимов в режим [].
2. Соедините камеру (гнездо AV OUT) с ТВ (гнездо A/V) при помощи A/V кабеля, который имеется в комплекте и адаптера-конвертера.
3. Включите камеру и ТВ.
4. Вы можете начать просмотр файлов на экране ТВ.
Для просмотра используйте тот же порядок, что и при обычном просмотре.

Изменение размера изображения

Данная функция позволяет менять размер изображения в меньшую сторону. При этом обработанное изображение заменяет исходное.

Изображения, размер которых не может быть изменен:

- Изображения с размером 640x480
- Изображения, снятые другой камерой.
- Защищенные изображения
- Видеоклипы
- Изображения, находящиеся на заблокированной карте памяти SD

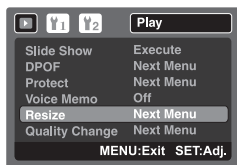

1. Установите переключатель режимов в режим [▶].
2. Выберите изображение
3. Нажмите кнопку MENU
4. Выберите [ИЗМ.РАЗМЕР] (Resize) и нажмите кнопку SET.
5. Выберите желаемый размер и нажмите кнопку SET.
 - Для выхода нажмите кнопку MENU
 - После окончания процедуры изменения размера, камера вернется в режим Просмотр
 - Возможно только уменьшить размер изображения.

Изменение качества изображения

Данная функция позволяет менять качество (степень сжатия) изображения. При этом обработанное изображение заменяет исходное. Возможно только изменение со снижением качества.

Изображения, качество которых невозможно изменить:

- Изображения, снятые с качеством «Экономное»
- Изображения, снятые другими камерами
- Защищенные изображения
- Видеоклипы
- Изображения, находящиеся на заблокированной карте памяти SD

1. Установите переключатель режимов в режим [▶].
2. Выберите изображение
3. Нажмите кнопку MENU
4. Выберите [ИЗМ.КАЧЕСТВО] (Quality Change) и нажмите кнопку SET.
5. Выберите желаемое значение и нажмите кнопку SET.
 - Для выхода нажмите кнопку MENU
 - После окончания процедуры изменения качества, камера вернется в режим
 - Возможно только уменьшить качество изображения

Установка DPOF (Цифровой формат управления печатью)

Система DPOF позволяет сохранить на карте памяти данные о печати фотографий и позволяет печатать фотографии без использования компьютера. Используя стандарт DPOF, Вы можете указать, сколько копий Вы хотите напечатать.

Напечатать изображения с карты памяти возможно на принтере, который поддерживает систему DPOF (и, в частности, поддерживает SD карту).

Такой принтер прочитает информацию о печати с карты памяти и отпечатает необходимое количество копий.

1. Установите переключатель режимов в режим [▶].
2. Выберите изображение.
3. Нажмите Кнопку MENU .
 - На мониторе будет показано меню режима просмотра
4. Выберите [DPOF] и нажмите кнопку SET.
 - На мониторе будет показано меню установок DPOF
5. Выберите [ОДНО ИЗОБР] (Single) или [ВСЕ ИЗОБР] (All) и нажмите кнопку SET.
 - [ОДНО ИЗОБР] (Single) – установка для одного изображения
 - [ВСЕ ИЗОБР] (All) – установка для всех изображений
6. Выберите [КОЛ-ВО КОПИЙ] (Print Num.) и нажмите кнопку SET.
7. Установите количество копий для печати и нажмите кнопку SET.
 - Вы можете выбрать до 9 копий для печати

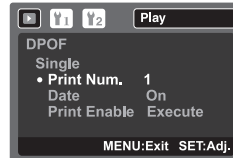



8. Выберите [ДАТА] (Date) и нажмите кнопку SET.
 - Данная установка позволит Вам выбрать - печатать или нет дату на изображениях при печати.
9. Выберите [ВКЛ](On) или [ВЫКЛ] (Off) и нажмите кнопку SET.
 - [ВКЛ] – Дата печатается
 - [ВЫКЛ] – Дата не печатается
10. Выберите [ПЕЧАТАТЬ](Print Enable) и нажмите кнопку SET.
11. Выберите [ВЫПОЛНИТЬ](Execute) и нажмите кнопку SET.
 - Индикация (ЗНАК) показана на изображениях, к которым сохранены установки DPOF.
 - После этого, Ваши установки для печати будут сохранены, и камера вернется в режим просмотра.
 - На изображениях печатается дата, установленная в камере. Для установки правильной даты, см. «Установка Даты/Времени».

Удаление изображений

Удаление изображений в режиме Съемки (Функция Быстрого Удаления)

Функция Быстрого Удаления позволяет Вам удалять изображения в режиме съемки. При помощи меню быстрого удаления Вы можете удалить только что снятое изображение.

1. Установите переключатель режимов в режимы съемки [] или [].
2. Нажмите кнопку [].
 - Изображение, снятое последним и меню быстрого удаления появится на мониторе.
3. Выберите [Выполнить] (Execute) и нажмите кнопку SET для удаления изображения.
 - Для отмены нажмите кнопку [ОТМЕНА] (Cancel) и нажмите кнопку SET.

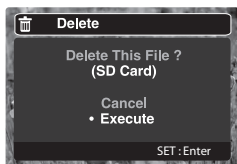
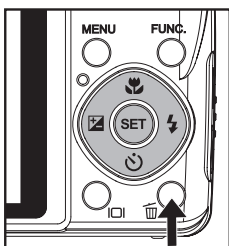

Удаление изображений в режиме Просмотр

1. Установите переключатель режимов в режим [▶].
 - Изображение, снятое последним появится на мониторе.
2. Выберите изображение.
3. Нажмите кнопку [🗑].
 - Меню удаления появится на мониторе.
4. Выберите [ОДНО ИЗОБР] (Single) или [ВСЕ ИЗОБР] (All) и нажмите кнопку SET.
 - [ОДНО ИЗОБР] (Single) – удаление одного изображения
 - [ВСЕ ИЗОБР] (All) – удаление всех изображений
 - [ВЫБРАТЬ] (Select) – удаление определенного количества изображений
5. Выберите [УДАЛИТЬ АУДИО-КОМ] (Delete Voice Memo) или [УДАЛИТЬ ФАЙЛ] (Delete Single File) и нажмите кнопку SET для подтверждения.
 - * [УДАЛИТЬ АУДИО-КОМ] (Delete Voice Memo) – удалить только аудио-комментарий
 - * [УДАЛИТЬ ФАЙЛ] (Delete Single File) – удалить файл
6. Выберите [ВЫПОЛНИТЬ] (Execute) и нажмите кнопку SET.
 - * Для отмены нажмите кнопку [ОТМЕНА] (Cancel) и нажмите кнопку SET

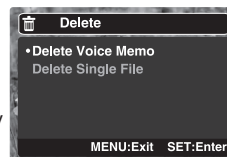
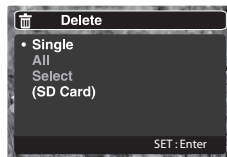

Удаление выбранных изображений

1. Установите переключатель режимов в режим [▶].
2. Нажмите кнопку [🗑].
 - Меню удаления появится на мониторе.
3. Выберите [ВЫБРАТЬ](Select) и нажмите кнопку SET.
 - Иконки изображений появятся на мониторе
4. Выберите изображение и нажмите кнопку [🗑].
 - Индикация [🗑] появится на иконке выбранного изображения. Повторное нажатие [🗑] отменит удаление. Повторите эту процедуру для всех изображений, которые Вы хотите удалить.
5. Нажмите кнопку SET.

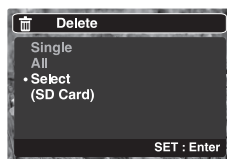

Элементы Меню

Меню режима Съемка

Данное меню предназначено для изменения основных установок в режиме съемки. Эти установки сохраняются даже при выключении камеры.

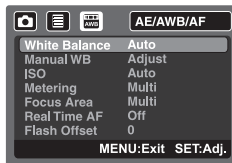
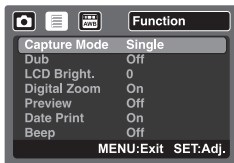
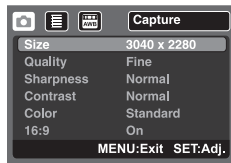

1. Установите переключатель режимов в режим съемки.
2. Нажмите кнопку MENU.
 - Меню [СЪЕМКА](Capture) появится на мониторе.
3. Выберите желаемый элемент меню и нажмите кнопку SET.
4. Выберите желаемую установку и нажмите кнопку SET.
5. Для выхода из меню, нажмите Кнопку MENU.

РАЗМЕР

- * [7M] 3040 x 2280
- * [5M] 2560 x 1920
- * [3M] 2048 x 1536
- * [13M] 1280 x 960
- * [0.3M] 640 x 480
- * [Wide 5M] 3040 x 1712
- * [Wide 3.7M] 2560 x 1440





Примечание

- Размеры [Wide 5M] и [Wide 3.7M] возможно установить только при активации [16:9]

КАЧЕСТВО

Установка качества (степени сжатия) изображения

- [] Отличное – Низкая степень сжатия
- [] Стандартное – Нормальная степень сжатия
- [] Экономное – Высокая степень сжатия

РЕЗКОСТЬ

Установка резкости изображения.

- Четкая – Четкие очертания
- Нормальная – Естественные очертания
- Мягкая – Смягченные очертания

КОНТРАСТ

Установка разницы между светлыми и темными частями изображения.

Четкая / Нормальная / Мягкая







ЦВЕТ

Устанавливает цвета изображения.

Стандартный / Яркий / Сепия / Монохромный / Красный / Зеленый / Синий /
Желтый / Сиреневый / Оранжевый / Розовый / Голубой

16:9 – установка соотношения сторон изображения
ВКЛ/ВЫКЛ

ТИП СЪЕМКИ

- [Инд. отс.] – Съемка 1 изображения при одном нажатии кнопки затвора.
- [] – Съемка 3 изображений при одном нажатии кнопки затвора.
- [АЕВ] – Съемка 3 изображений с нормальной, завершенной и заниженной величиной экспозиции при одном нажатии кнопки затвора.
- [] – Съемка производится до тех пор, пока кнопка затвора нажата.
- [] – Съемка 3 изображений со вспышкой при одном нажатии кнопки затвора.
- [] – Съемка с предварительно сфотографированным фоном.
- [] – Комбинированная съемка 2 изображений
- [] – Комбинированная съемка 3 изображений



- При комбинированной съемке 3 изображений, камера автоматически устанавливает разрешение на 7М [3040x2280]

Примечание

АУДИО-КОММЕНТАРИЙ

ВКЛ/ВЫКЛ

См. главу «Запись аудио-комментариев» на стр. XXX

Примечание

- При включении опции АУДИО-КОММЕНТАРИЙ (Dub) камера автоматически устанавливает опцию ПРЕДВ.ПРОСМОТР на [2 сек.]

ЯРКОСТЬ ЖКМ

Установки яркости ЖК-монитора в диапазоне от -5 до +5.

ЦИФРОВОЙ ЗУМ

ВКЛ/ВЫКЛ

Примечание

- При включенной опции ЦИФРОВОЙ ЗУМ (Digital Zoom) шкала статуса зумирования становится голубой цвета.

ПРЕДВ. ПРОСМОТР

Установка периода времени, в течение которого на дисплее камеры показывается изображение сразу же после съемки.

2 сек / 4 сек / Выкл

ПЕЧАТЬ ДАТЫ

Для показа даты на изображении, необходимо включить данную опцию.

ВКЛ/ВЫКЛ

ЗВУК. СИГНАЛ







Включение и отключение звукового сигнала при нажатии кнопок камеры.

ВКЛ/ВЫКЛ

БАЛАНС БЕЛОГО

Человеческий глаз обладает способностью адаптироваться к изменениям таким образом, что белый цвет даже при изменении световых условий будет восприниматься как белый. Камера, в свою очередь, воспринимает белый свет в зависимости от условий освещения.

Вы можете установить Баланс Белого в зависимости от условий съемки.

- [Инд.отс] Авто
- [] Лампа Накал.
- [] Лампа Дн. Света 1
- [] Лампа Дн. Света 2
- [] Солнечно
- [] Пасмурно
- [] Ручная установка

РУЧНАЯ УСТАНОВКА Баланса Белого

В том случае, когда не удается передать баланс белого полноценно, используйте метод ручной установки Баланса Белого. Для этого, направьте камеру на идеально белую поверхность и выберите [ВЫПОЛНИТЬ].

ISO

Аналогично чувствительности 35-мм пленок, Вы можете выбрать величину ISO в соответствии с условиями съемки. При увеличении величины ISO, Вы можете производить съемку в более темных условиях. Однако необходимо помнить, что в этом случае увеличится «зернистость» снимков.

АВТО / 100 / 200 / 400 / 800 / 1600

ЗАМЕР

Устанавливает систему замера экспозиции.

[] МУЛЬТИ: Экспозиция рассчитывается по всей зоне кадра.

[] ТОЧЕЧНЫЙ: Экспозиция рассчитывается по центральной зоне кадра.

[] УСРЕДНЕННАЯ: Экспозиция рассчитывается по всему кадру с акцентом на центральную часть.

ЗОНА ФОКУСА

- Мульти – камера устанавливает оптимальную фокусировку, базируясь на 9 зонах кадра.
- Центр. - камера устанавливает оптимальную фокусировку, базируясь на центральной части кадра.

REAL TIME AF

ВКЛ/ВЫКЛ

РЕГУЛИРОВКА ВСПЫШКИ

Ослабление (-) и усиление (+) мощности вспышки.

Меню режима Видео

В этом меню Вы можете менять основные установки при записи видеоклипов. Все установки сохраняются при выключении камеры.

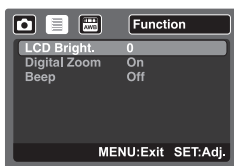
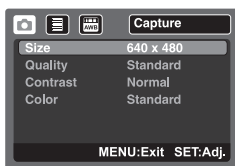



1. Переключите камеру в режим [знак].
2. Нажмите кнопку MENU и выберите [СЪЕМКА] (Capture).
3. Выберите желаемый элемент меню и нажмите кнопку SET.
4. Выберите желаемую установку и нажмите кнопку SET.
- 5 Для выхода из меню, нажмите кнопку MENU .

РАЗМЕР

- * [VGA] 640 x 480
- * [QVGA] 320 x 240

КАЧЕСТВО

Установка качества (степени сжатия) изображения

- [] Отличное – Низкая степень сжатия
- [] Стандартное - Нормальная степень сжатия

Описания других параметров дано в разделе «Меню режима Съемка».

Меню режима Просмотр

Установки режима Просмотр сохраняются при выключении камеры.

1. Установите переключатель режимов в режим съемки.
2. Нажмите кнопку MENU.
3. Выберите желаемый элемент меню и нажмите кнопку SET.
4. Выберите желаемую установку и нажмите кнопку SET.
5. Для выхода из меню, нажмите кнопку MENU .

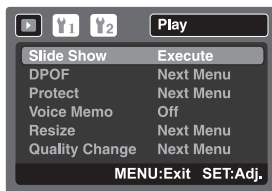

ПОКАЗ СЛАЙДОВ

Вы можете просматривать изображения в автоматическом режиме, одно за другим. См. главу «Показ слайдов» на стр. XXX

DPOF (Цифровой формат управления печатью)

Система DPOF позволяет сохранить на карте памяти данные о печати фотографий и позволяет печатать фотографии без использования компьютера. Используя стандарт DPOF, Вы можете указать, сколько копий Вы хотите напечатать.

См. главу «DPOF (Цифровой формат управления печатью)» на стр. XXX

ЗАЩИТА

Во избежание случайного нежелательного удаления изображений, Вам необходимо установить защиту для одного или всех изображений. См. главу «Защита изображений» на стр. XXX

ЯРКОСТЬ ЖК-монитора

Устанавливает степень яркости ЖК-монитора от -5 до +5.

ИЗМЕНЕНИЕ РАЗМЕРА ИЗОБРАЖЕНИЯ

Позволяет заново сохранить изображение с уменьшением размера файла. См. главу «Изменение размера изображения» на стр. XXX

ИЗМЕНЕНИЕ КАЧЕСТВА ИЗОБРАЖЕНИЯ

Позволяет заново сохранить изображение с уменьшением качества файла. См. главу «Изменение качества изображения» на стр. XXX.

Меню режима УСТАНОВКИ КАМЕРЫ

Все установки сохраняются при выключении камеры.

1. Установите переключатель режимов в []
2. Нажмите кнопку MENU и выберите меню [УСТАНОВКИ1] (Set-Up1) / [УСТАНОВКИ2] (Set-Up2)
3. Выберите желаемый элемент меню и нажмите кнопку SET.
4. Выберите желаемую установку и нажмите кнопку SET.
5. Для выхода из меню, переключите диск переключения режимов в другой режим.

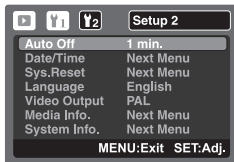

ЯРКОСТЬ ЖК-монитора

Устанавливает степень яркости ЖК-монитора от -5 до +5.

КОПИЯ

Функция позволяет копировать файлы со встроенной памяти камеры на карту памяти.
ВЫПОЛНИТЬ/ОТМЕНИТЬ

ПЕРЕУСТАНОВКА СЧЕТЧИКА (Fr. No. Reset)

Создает новую папку, в которой сохраняются изображения, начиная с номера 0001.
ВЫПОЛНИТЬ/ОТМЕНИТЬ

ФОРМАТИРОВАНИЕ

Форматирование карты памяти стирает все файлы с карты. Форматирование невозможно при заблокированной карте. См. главу «Форматирование карты памяти SD» на стр. XXX

ЗВУК. СИГНАЛ

Включает и выключает звук при нажатии кнопок камеры.
ВКЛ / ВЫКЛ

ЗАСТАВКА

См. главу «Установки изображения в качестве заставки» на стр. XXX

ДАТА/ВРЕМЯ

См. главу «Установка Даты и Времени» на стр. XXX

ПО УМОЛЧАНИЮ

Возвращает все установки в соответствие с заводскими параметрами.

Отмена/Выполнить

ЯЗЫК

Выбор языка пользования камерой.

См. «Выбор языка пользования камерой» на стр. XXX.

ВИДЕО ВЫХОД

NTSC: система NTSC

PAL: система PAL

ИНФОРМАЦИЯ о ПАМЯТИ

Показывает информацию о наличии свободной пространства на встроенной памяти и карте памяти.

ИНФОРМАЦИЯ о СИСТЕМЕ

Информация о программном обеспечении камеры.

Перевод Изображений/Видеоклипов на ПК.

Требования к системе:

Windows:

Pentium III 600 Мгц или выше

Windows 2000/XP/Vista

128МБ RAM

Жесткий диск 128 МБ и выше

CD-ROM драйв

Наличие USB порта

Mac:

PowerPC G3/G4/G5

OS 9.0 или более поздняя версия

128МБ RAM

Жесткий диск 128 МБ и выше

CD-ROM драйв

Наличие USB порта

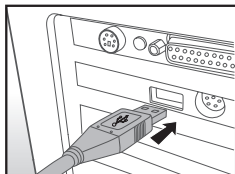

Для перевода файлов изображений/видеоклипов на жесткий диск компьютера, необходимо:

1. Соединить камеру и компьютер
2. Включить камеру.
3. Выбрать ПК (PC) и нажать SET.
4. Найти съемный диск камеры и перевести/копировать файлы.
 - Пользователи системы Mac найдут файлы изображений в папке «untitled» или «unlabeled».



Примечание

- Пользователям карт памяти настоятельно рекомендуется пользоваться устройствами считывания карт.
- Программа для просмотра видеоклипов не включена в список программ, поставляемых вместе с камерой. Поэтому, перед просмотром видеоклипов, Вам необходимо убедиться в том, что на Вашем компьютере установлена такая программа.

ПРОГРАММЫ ДЛЯ РЕДАКТИРОВАНИЯ И РАБОТЫ С ИЗОБРАЖЕНИЯМИ.

Установка программы ULEAD® PHOTO Explorer

Программа PHOTO Explorer является программой, которая позволит проводить различные действия с медиа файлами.

При помощи программы Вы можете организовывать свои библиотеки файлов, пересылать их и печатать, организовывать показы слайдов и т.д. и т.п..

Установка PHOTO Explorer

1. Вставьте CD в компьютер.
2. Щелкните “INSTALL PHOTO Explorer 8.0” и следуйте инструкциям на экране.



Примечание

- Информация о том, как пользоваться программой PHOTO Explorer представлена самой программой.
- Для Win2000/XP – необходима инсталляция и пользование программой PHOTO Explorer в режиме «Администратор» («Administrator»)
- Программа PHOTO Explorer не поддерживается системой Mac.

Установка Ulead® PHOTO Express

Программа Ulead® PHOTO Express – полнофункциональное программное обеспечение для создания проектов, оперируемых файлами изображений. Легкая в использовании программа обладает огромным количеством функций:

- перенос файлов изображений с цифровой камеры или сканера.
- организация файлов при помощи браузера Visual Browse
- сотни готовых к использованию шаблонов, альбомов, открыток и т.д.

Установка программы PHOTO Express

1. Вставьте CD в компьютер.
2. Щелкните “Install PHOTO Express ” и следуйте инструкциям на экране.



Примечание

- Информация о том, как пользоваться программой PHOTO Express представлена самой программой.
- Для Win2000/XP – необходима инсталляция и пользование программой PHOTO Express в режиме «Администратор» («Administrator»)
- Программа PHOTO Express не поддерживается системой Mac.

Установка Cool 360

Программа Cool 360 позволяет быстро и легко «сшивать» серию изображений в круговую панораму.

1. Вставьте CD в компьютер.
2. Щелкните “Install Cool 360 SE ” и следуйте инструкциям на экране.



Примечание

- Информация о том, как пользоваться программой Cool 360 представлена самой программой.
- Для Win2000/XP – необходима инсталляция и пользование программой Cool 360 в режиме «Администратор» («Administrator»)
- Программа Cool 360 не поддерживается системой Mac.

ПЕЦИФИКАЦИИ

Сенсор изображения	1/2.5 CCD
Эффективных пикселей	Прибл. 7.0 мегапикселей
Объектив	Rekanon Lens; f=4.6 – 18.4 mm; F2.8 / F5.6 (28мм-112мм в 35мм эквиваленте)
Диапазон фокусировки	Нормальный: (W) 0.3м ~ бесконечность; (T) 0.5м ~ бесконечность; Макро: (W) 0.05м ~ 0.5м; (T) 0.35м ~ 1.0м
Зум	Цифровой: 4.8X Оптический: 4.0X
Разрешение	Изображения (4:3): [7.0M]: 3040x2280, [5M]: 2560x1920, [3M]: 2048 x1536, [1.3M]: 1280x960; [0.3M]: 640x480; Изображения (16:9): [5.0M]: 3040x1712, [3.7M]: 2560x1440 Видео: 640x480 (30/15fps), 320x240 (30/15fps)
ЖК-монитор	3.0" цветной TFT ЖК-монитор (230 тыс. пикселей)
Экспозиция / сценарии / Режимы	Съемка - Разовая, Серия - 3 кадра, Автобрекетинг, Серия, Серия+Вспышка, Комби 2 кадра, Комби 3 кадра / Сценарии - Спорт, Портрет, Ночной портрет, Ночная съемка, Свеча, Салют, Ландшафт, Зелень, Рассвет, Закат, Текст, Черно-Белый, Сепия, Всплеск Воды, Текущая Вода, Животные
Компенсация экспозиции	±2.0EV (0.3EV / шаг)
Система замера экспозиции	Мульти / Точечный / Усредненный
Баланс Белого	Авто / Солнечно / Пасмурно / Лампа Дн. Света1 / Лампа Дн. Света1 / Лампа Накал. / Ручная
Вспышка	Авто / Подавление "Красных глаз" / Принуд. / Вспышка выключена
Диапазон работы вспышки	0.3 - 2.5м
Автоспуск	2 сек. /10 сек./ 10+2 сек.
Формат файлов	Изображение: JPEG (EXIF2.2), DCF, DPOF Видео: : MJPEG (Avi)
Память	32МБ встроенная память; карты памяти SD/MMC до 4 ГБ
Соединения	USB 2.0 / Видео: AV OUT / DC (5В)
Источник питания	Литий-ионная батарея (3.7В, 2А)
Размеры (мм) / Вес (г)	94.5 x 55 x 23.1 мм / 124 (без памяти и батарей)
Дополнительно	DPOF, АНТИ-ШЕЙК, 16 сценариев съемки, Комбинированная съемка на фон, Комбинированная съемка 2 и 3 кадров

Возможное количество снимков

Возможное количество снимков и время записи может варьироваться в зависимости от объема свободной памяти, разрешения, разрешения и качества.

Размер	Качество	Встроенная память	Объем карты памяти							
			32MB	64MB	128MB	256MB	512MB	1GB	2GB	4GB SDHC
7 М 3040 x 2280	Отличное	5	5	12	24	48	98	189	384	754
	Стандартн.	9	10	22	45	90	181	349	706	1387
	Экономное	14	16	34	68	136	275	530	1078	2117
5 М 2560 x 1920	Отличное	7	8	17	34	68	138	266	539	1058
	Стандартн.	13	14	29	60	120	241	465	945	1856
	Экономное	19	21	44	90	179	361	694	1397	2743
3 М 2048 x 1536	Отличное	9	10	22	45	90	181	349	706	1387
	Стандартн.	17	19	40	81	162	327	629	1280	2514
	Экономное	24	27	57	115	229	462	889	1808	3550
13 М 1280 x 960	Отличное	19	21	43	88	175	353	679	1366	2682
	Стандартн.	33	37	76	153	306	616	1185	2364	4642
	Экономное	49	55	114	230	459	924	1778	3616	7100
0.3 М 640 x 480	Отличное	62	70	143	290	578	1164	2239	4391	8621
	Стандартн.	106	118	242	489	975	1964	3778	7684	15087
	Экономное	154	172	352	712	1418	2858	5496	10245	20117
Wide 5 М 3040 x 1712	Отличное	6	7	15	30	61	124	238	484	950
	Стандартн.	11	13	26	54	108	218	419	853	1676
	Экономное	17	19	39	79	157	317	610	1229	2414
Wide 3.7 М 2560 x 1440	Отличное	9	10	20	42	83	169	325	661	1297
	Стандартн.	16	18	37	76	151	305	586	1182	2321
	Экономное	23	26	54	110	219	442	851	1707	3352

Возможное время записи (для видео клипов)

Размер	Качество	Встроенная память	Объем карты памяти							
			32MB	64MB	128MB	256MB	512MB	1GB	2GB	4GB SDHC
VGA 640 x 480	Отличное	0:28	0:31	1:04	2:11	4:21	8:46	16:52	34:19	56:14
	Стандартн.	0:39	0:43	1:29	3:00	6:00	12:05	23:15	47:17	92:50
QVGA 320 x 240	Отличное	0:47	0:53	1:48	3:39	7:17	14:42	28:16	57:29	112:52
	Стандартн.	2:20	2:36	5:19	10:46	21:28	43:14	83:10	169:08	332:05

Данные таблицы показывают результаты стандартного тестирования.

Действительное количество снимков может отличаться в зависимости от условий съемки и установок камеры.

Карты памяти, используемые для тестирования: Toshiba, Panasonic, Sandisk.

УСТРАНЕНИЕ НЕИСПРАВНОСТЕЙ

Признак неисправности	Возможные причины	Рекомендуемые действия
Камера не включается	Отсутствие заряда батарей	
	Проверить заряд батарей	
	АС адаптер не подключен	Проверить АС адаптер
Камера неожиданно отключается	Активизирована функция АВТО-ОТКЛ.	
	Проверить статус функции АВТО-ОТКЛ.	
	Батареи не имеют достаточного заряда	Заменить батареи или подключить АС адаптер
Заряд батареи быстро заканчивается	Камера работает в условиях очень низкой окружающей температуры	
	Активная работа вспышки	
	Не качественные батареи или неполный заряд батарей при установке	Зарядить батареи полностью и разрядить полностью перед использованием
Батареи нагреваются	Это нормально при долгом использовании и не является неисправностью	

Камера не производит съемку при нажатии кнопки затвора	Камера в режиме Просмотр	
	Установить камеру в режимы съемки	
	Память заполнена	Очистить память. То есть, либо сохранить файлы на другом носителе, либо использовать новую карту.
	Низкий заряд батарей	Заменить (или зарядить) батареи или использовать АС адаптер
	Камера не включена	Включить камеру
	Кнопка затвора не нажата до конца	Плавно и четко нажать кнопку затвора до конца
	Карта памяти испорчена	Заменить карту памяти
	Происходит зарядка вспышки	Подождать окончания процесса
Изображение не появляется на ЖК-мониторе	Камера не включена	Включить камеру
	Яркость ЖКМ низкая	Отрегулировать яркость ЖКМ
Не срабатывает вспышка	Режим вспышки установлен на ВСПЫШКА ВЫКЛ.	Установите другой режим работы вспышки
Серийная съемка невозможна	Память – встроенная и карта памяти – заполнены.	Очистить память. То есть, либо сохранить файлы на другом носителе, либо использовать новую карту.
При срабатывании вспышки изображения получаются темными	Дистанция до объекта съемки больше эффективного расстояния работы вспышки	Подойдите ближе к объекту съемки
Изображения получаются темными	Съемка производится без вспышки	Установите вспышку на режим АВТО или ПРИНУДИТЕЛЬНАЯ
	Кадр недоэкспонирован	Установить компенсацию экспозиции на большую величину
Изображения получаются т светлыми	Кадр переэкспонирован	Установить компенсацию экспозиции на меньшую величину

Режим Просмотр		
Не просматриваются файлы	Камера работает не в режиме Просмотр	Переключить камеру в режим Просмотр
Содержимое карты памяти не просматривается	Процесс форматирования карты памяти был проведен на другой камере	Для просмотра можно использовать кард-ридер. После сохранения файлов в безопасном месте, необходимо провести форматирование на той камере, где карта памяти будет использована.
Файлы не удаляются	На файле установлена защита	Снять защиту с файла
	Файл был создан на другой камере	Использовать кард-ридер, затем отформатировать карту
Карта памяти не форматируется	Карта памяти заблокирована	Разблокировать карту памяти
	Карта памяти неисправна	Заменить карту памяти
Изображения при просмотре очень темные	Низкая величина яркости ЖК-монитора	Увеличить величину яркости ЖКМ
Другие проблемы		
Проблема с переводом файлов с камеры на ПК	Ненадежное крепление кабеля USB	
	Проверить все соединения	
	Камера выключена	Включить камеру
	Недостаточно места в памяти ПК	Проверьте наличие свободного места на жестком диске ПК
Не устанавливается карта памяти	Неправильная ориентация при установке	Проверьте ориентацию. Карта памяти должна устанавливаться без усилий
Камера не реагирует на нажатие кнопок	Низкий заряд батарей	Заменить батареи или использовать AC адаптер
	Камера неисправна	Переустановить батареи. Если это не решит проблему, необходимо обратиться в сервисную службу.

КОНТАКТЫ

Rekam Inc., Canada

Российское представительство
Россия, 129223, г. Москва
Проспект Мира, ВВЦ, стр. 530
+7 (499) 760-2275

info@rekam.ru

Main Office

222 Faywood Boulevard,
Toronto, ON M3H 6A9
Canada

info@rekam.com