

4. Выберите **Single** с помощью кнопок ▲/▼ затем нажмите кнопку **SET**.

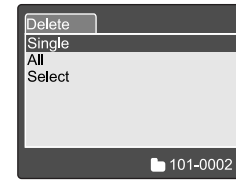

5. На дисплее появится сообщение "Delete This Picture?" Выберите **Execute** кнопками ▲/▼ и нажмите кнопку **SET**. Если Вы хотите отменить удаление, выберите **Cancel**.



#### Удаление всех изображений

1. Поверните диск установки режима в положение **A** или **D**.
2. Нажмите кнопку **SET**.
3. Выберите **All** с помощью кнопок ▲/▼ и нажмите кнопку **SET**.
4. На дисплее появится сообщение "Delete All Pictures?" кнопками ▲/▼ выберите **Execute**, и нажмите кнопку **SET**. Если необходимо отменить удаление, выберите **Cancel**.



#### Удаление выбранного изображения

1. Поверните диск установки режима в положение **A** или **D**.
2. Нажмите кнопку **SET**.
3. Выберите **Select** с помощью кнопок ▲/▼ и нажмите кнопку **SET**.  
■ На дисплее появятся уменьшенные изображения и **SET**.
4. Кнопками ▲/▼/◀/▶ выберите изображение, которое необходимо удалить и нажмите кнопку **SET** для подтверждения выбора.  
■ На выбранном изображении появится иконка **SET**.
5. Нажмите кнопку **SET** для подтверждения удаления.

7

## Скачивание изображений на компьютер

### Установка драйвера

1. Вставьте компакт-диск, входящий в комплект поставки, в компьютер.
2. Следуйте инструкциям на мониторе, чтобы установить драйвер.
3. Перезагрузите компьютер после того как драйвер будет установлен.



- Пользователи Windows 98 и Mac OS 8.6 должны установить драйвер до подключения камеры к компьютеру.
- Для операционных систем Windows Me, 2000, XP и Mac OS9, OSX нет необходимости в установке драйвера. Просто подключите камеру к компьютеру.

### Скачивание изображений

1. Подключите один разъем USB кабеля в любой свободный USB порт компьютера.
2. Подключите другой разъем USB кабеля в USB разъем на камере.
3. Включите камеру.
4. Для доступа к изображениям:
  - Пользователи Windows, щелкните два раза на иконке "My Computer" ("Мой Компьютер") на рабочем столе. Далее щелкните два раза на "Removable Disk" ("Съемный диск").
  - Пользователи Macintosh, щелкните два раза на диске "untitled" на рабочем столе.
5. Дважды щелкните на вложенных папках, чтобы обнаружить ваши изображения.
6. Перетащите изображения/видео файлы в желаемую папку на вашем компьютере.

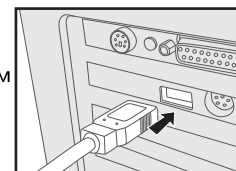

8

## Краткое руководство пользователя

### Знакомство с камерой

#### Названия частей

##### Вид спереди

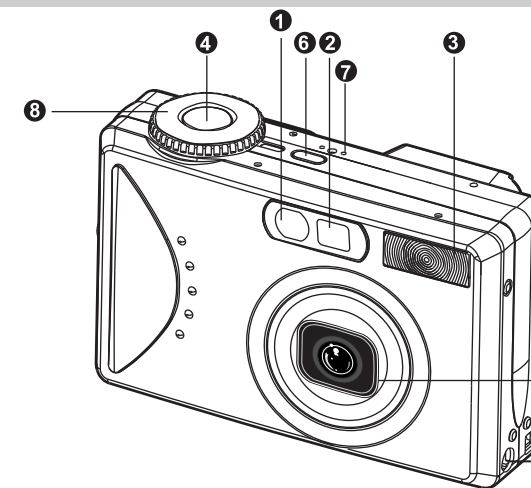

- 1 Лампа автофокуса/автоспуска
- 2 Оптический видоискатель
- 3 Встроенная вспышка
- 4 Кнопка спуска затвора
- 5 Объектив/крышка объектива
- 6 Кнопка включения/выключения
- 7 Микрофон
- 8 Диск установки режима
- 9 DC IN 5V (разъем адаптера)
- 10 USB-порт / A/V (видеовыход)

1

##### Вид сзади



- 1 Кнопка вверх
- 2 Кнопка "Focus/macro" (фокус/макро)
- 3 Кнопка влево
- 4 Экспозиция/контровой свет
- 5 Кнопка "Set" (установить)
- 6 Кнопка вправо
- 7 Кнопка "Flash" (вспышка)
- 8 Кнопка вниз
- 9 Колесико диоптрийной регулировки
- 10 Видоискатель
- 11 Лампа видоискателя
- 12 Кнопка "Zoom" (зум)
- 13 Динамик
- 14 Кнопка "Menu" (меню)
- 15 Кнопка "Display" (дисплей)
- 16 Кнопка вправо
- 17 Кнопка "Delete" (удалить)
- 18 Штативное гнездо
- 19 Крышка отсека батарей/карты памяти
- 20 ЖК-монитор

2

### Диск установки режима

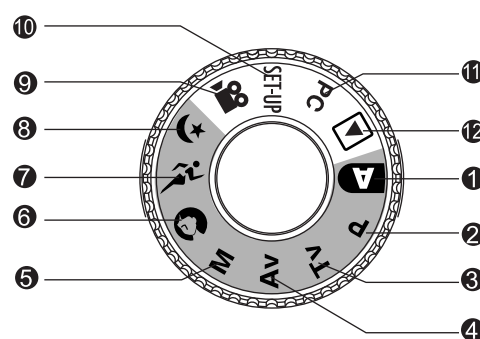

#### Режимы съемки изображений

Mode	Description
1. <b>A</b> Авто	Камера работает полностью автоматически.
2. <b>P</b> Программный режим	В этом режиме экспозиция устанавливается автоматически, а остальные настройки – вручную.
3. <b>Tv</b> Приоритет выдержки	Автоматическая установка экспозиции с приоритетом выдержки.
4. <b>Av</b> Приоритет диафрагмы	Автоматическая установка экспозиции с приоритетом диафрагмы.
5. <b>M</b> Ручной режим	Ручная установка экспозиции и других установок.
6. <b>RETR</b> Режим "портрет"	В этом режиме размывается фон, что позволяет выделить фотографируемого.
7. <b>SPORT</b> Режим "спорт"	Применяется для съемки быстро-движущихся объектов.
8. <b>NIGHT</b> Ночная съемка	Применяется в вечерних и ночных съемках.
9. <b>VIDEO</b> Видео	Применяется для съемки видео.
10. <b>SET-UP</b> Режим "Set-up"	Настройка камеры.
11. <b>PC</b> Связь с ПК	Скачивание изображений/видео на компьютер.
12. <b>REVIEW</b> Просмотр	Просмотр изображений, удаление и вывод информации о изображениях.

3

### Перед началом работы

#### 1. Крепление ремешка

Закрепите ремешок, как показано на иллюстрации.

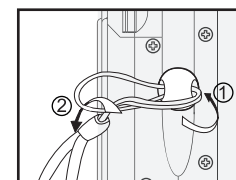

#### 2. Установка батареи

Вы можете использовать для питания камеры либо адаптер (опция) либо указанный Li-Ion аккумулятор (опция).

- а. Убедитесь в том, что камера выключена.
- б. Сдвиньте крышку отсека батареи.

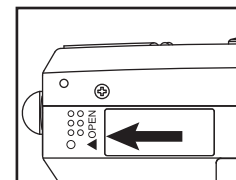

- в. Правильно вставьте батарею (руководствуйтесь стрелкой на наклейке батареи).

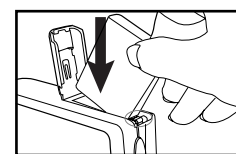

- д. Убедитесь в том, что батарея вставлена правильно, после этого закройте крышку батарейного отсека.

#### 3. Зарядка батареи

- а. Подключите адаптер к разъему DC IN 5V на камере.
- б. Подключите адаптер в сеть.
  - Начало зарядки: Зеленый индикатор
  - Конец зарядки: Индикатор не горит
  - Режим ожидания: Оранжевый индикатор
  - Замените батарею: Красный индикатор

4

#### 4. Установка карты памяти SD

- а. Убедитесь в том, что камеры выключена.
- б. Сдвиньте крышку отсека карты.
- в. Вставьте карту до щелчка.
- д. Закройте крышку отсека карты.

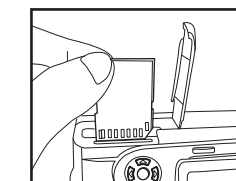

### Съемка

1. Включите камеру.

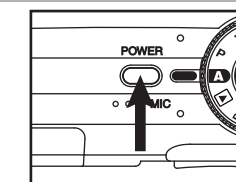

2. Поверните диск установки режима в положение **A**.

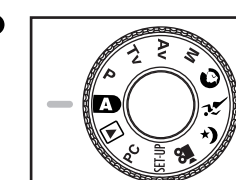

3. Скомпонуйте кадр с помощью оптического видоискателя либо ЖК-дисплея.

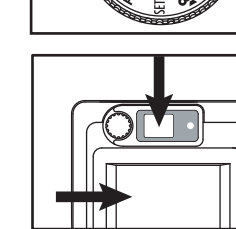

4. Нажмите кнопку спуска затвора наполовину, затем дожмите ее до конца.



5

### Просмотр изображений

1. Включите камеру.
2. Поверните диск установки режима в положение **D**.  
Последнее записанное изображение появится на ЖК-мониторе.
3. Выберите изображение с помощью кнопок ▲/▼. Нажмите кнопку ▲ чтобы перейти к предыдущему. Нажмите кнопку ▼ чтобы перейти к следующему.  
\* Также можно использовать диск управления для выбора изображения.

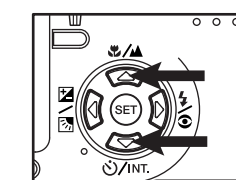
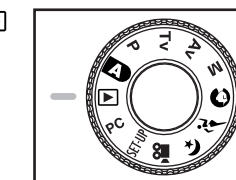

### Удаление изображений

#### Удаления одного изображения

1. Включите камеру.
2. Поверните диск установки режима в положение **A** или **D**.
3. Нажмите кнопку **SET**.

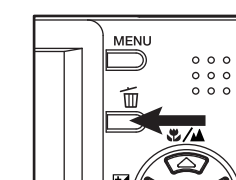
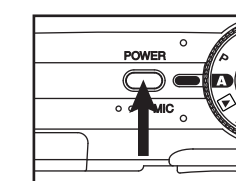

6