

Краткое руководство пользователя

Более подробную информацию Вы найдете в **Инструкции по эксплуатации** камеры.

ЗНАКОМСТВО С ЦИФРОВОЙ КАМЕРОЙ Rekam Presto 33i

Вид спереди

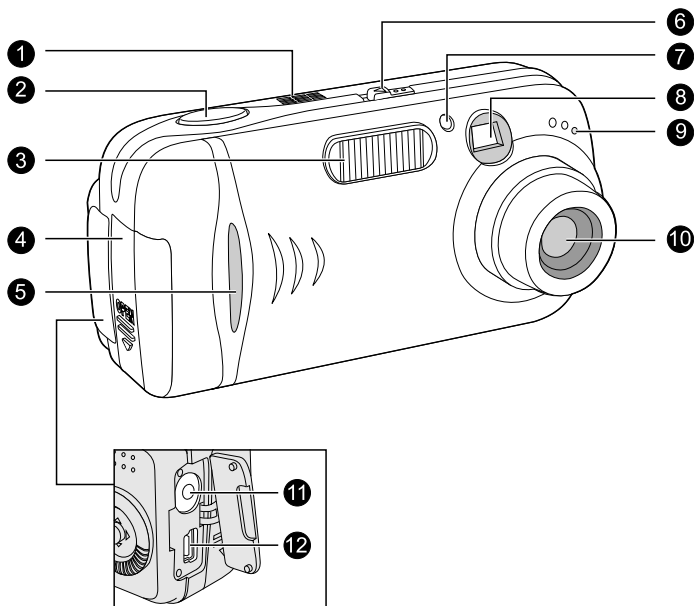

1. Динамик
2. Кнопка спуска затвора
3. Вспышка
4. Крышка отсека батарей
5. Индикатор включения камеры
6. Выключатель питания

7. Индикатор автоспуска
8. Окно видоискателя
9. Микрофон
10. Объектив
11. Разъем DC-in (для адаптера)
12. USB разъем

Вид сзади

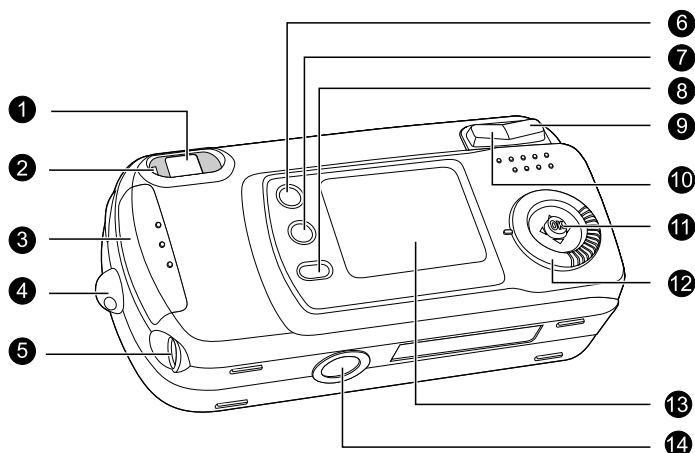

1. Видоискатель

2. Лампа-индикатор

3. Крышка карты памяти SD

4. Крепление ремешка

5. A/V OUT (аудио-видео выход)

6.  Кнопка "Menu" (меню)

7.  Кнопка "Delete" (удалить)

8.  Кнопка "Display" (дисплей)

9.  Кнопка "Zoom in" (приблизить)

10.  Кнопка "Zoom out" (отдалить)

11. Панель управления

12. Диск установки режима

13. ЖК дисплей

14. Штативное гнездо

Панель управления

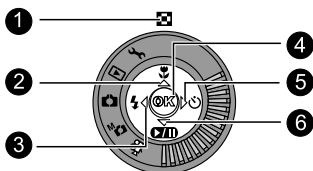

1.  Кнопка "Thumbnail" (иконки)

2.  Кнопка вверх

3.  Кнопка "Macro" (макро)

4.  Кнопка влево

5.  Кнопка "Flash" (вспышка)

6.  Кнопка "OK"

7.  Кнопка вправо

8.  Кнопка автоспуска



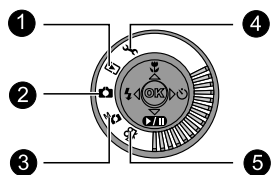

9.  Кнопка вниз

10.  Кнопка "Pause" (пауза)

Диск установки режима



1. Режим "Playback" (Просмотр)
2. Режим "Record" (Съемка)
3. Режим "Manual Record" (Ручная съемка)
4. Режим "Setup" (Установки)
5. Режим "Movie" (Видео)

	Режим	Описание
1.	 Playback (Просмотр)	Используется для просмотра изображений и видео.
2.	 Record (Съемка)	Используется для съемки изображений.
3.	 Manual Record (Ручная съемка)	Используется для съемки изображений используя ручные настройки.
4.	 Setup (Установки)	Используется для настройки камеры.
5.	 Movie (Видео)	Используется для записи видео.

Перед началом работы

Установка батарей

1. Убедитесь в том, что камера выключена.
2. Сдвиньте крышку отсека батарей.
3. Вставьте батареи, соблюдая полярность (+ / -).
4. Закройте крышку отсека батарей.

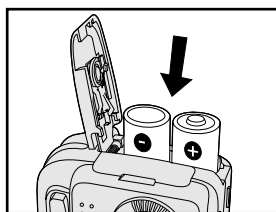
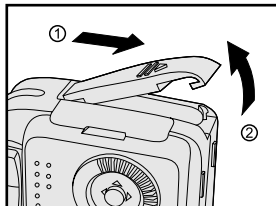

Крепление ремешка

Чтобы случайно не уронить камеру, используйте ремешок.

Закрепите ремешок, как показано на рисунке.

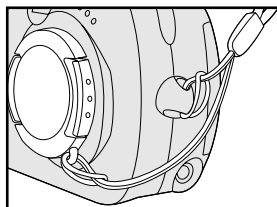

Установка карты памяти (опция)

1. Убедитесь в том, что камера выключена.
2. Сдвиньте крышку карты памяти.
3. Вставьте карту памяти SD.

Передняя сторона карты памяти (с напечатанной на ней стрелкой) должна быть обращена к задней стороне камеры. Если карта не вставляется, проверьте ее ориентацию.

4. Закройте крышку карты памяти.

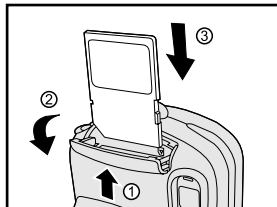

R

Установка даты и времени

1. Сдвиньте выключатель питания и включите камеру.
2. Поверните диск установки режима в положение .
3. Выберите "DATE SETUP" (установка даты) с помощью кнопок ▲/▼ и нажмите ►.

Чтобы увеличить значение какого-либо параметра нажимайте кнопку ▲.

Чтобы уменьшить значение какого-либо параметра нажимайте кнопку ▼.

Нажмите кнопку ► чтобы перейти к следующему параметру.

4. Когда все параметры будут установлены нажмите кнопку **OK**.

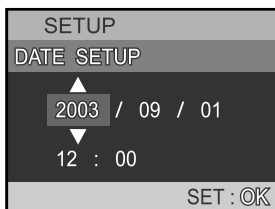

Выбор языка



Поддерживаемые языки пользования:
[ENGLISH], [FRANÇAIS], [DEUTSCH],[ESPAÑOL],
[ITALIANO], [日本語], [繁體中文], [简体中文]



Съемка

R

Использование ЖК дисплея

1. Включите камеру.
2. Поверните диск установки режима в положение  или .
По умолчанию, ЖК дисплей включен.
3. Скомпонуйте кадр на ЖК дисплее.
4. Нажмите кнопку спуска затвора.

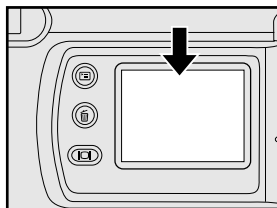



Просмотр изображений

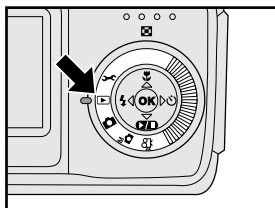

1. Включите камеру.
2. Поверните диск установки режима в положение . Последнее снятое изображение появится на ЖК дисплее.
3. Пролистывайте отснятые вами изображения с помощью кнопок ◀/▶.
Чтобы перейти к предыдущему кадру, нажмите ◀.
Чтобы перейти к следующему кадру, нажмите ▶.





Удаление изображений / видео файлов

Удаление одного изображения / видео файла.

1. Поверните диск управления режимом в одно из положений  /  / .

В режимах  /  только последнее записанное изображение может быть удалено.

В режиме  выберите кнопками  /  изображение, которое хотите удалить.

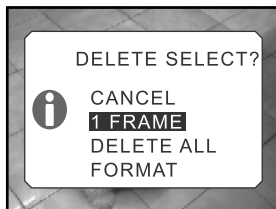

2. Нажмите кнопку .
3. Кнопками  /  выберите "1 FRAME" и нажмите кнопку **OK**.

4. На ЖК дисплее появится сообщение "DELETE THIS?".

Кнопками  /  выберите **[YES]** и нажмите кнопку **OK**.

Если Вы не хотите удалять изображение, выберите **[NO]**.

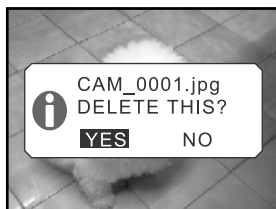

5. Повторяйте эти шаги, если необходимо удалить еще файлы.

Если все изображения удалены, на ЖК дисплее появится сообщение **[i NO IMAGE!]**

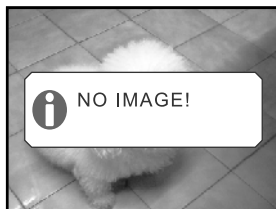

R

Скачивание изображений / видео файлов на компьютер

Чтобы скачать изображения / видео файлы на компьютер, необходимо:

Шаг 1: Установить USB драйвер (только для Windows 98/MacOS 8.6).

Шаг 2: Соединить камеру с компьютером.

Шаг 3: Скачать изображения/видео файлы.

Шаг 1: Установка USB драйвера для Windows

R

USB драйвер на компакт-диске, входящем в комплект, необходим только для операционной системы Windows 98. Для пользователей Windows 2000/Me/XP нет необходимости в установке драйвера.

1. Вставьте компакт-диск в компьютер.
2. Нажмите "**Install USB Driver**". Следуйте инструкциям на мониторе Вашего компьютера. После завершения процесса установки, перезагрузите компьютер.

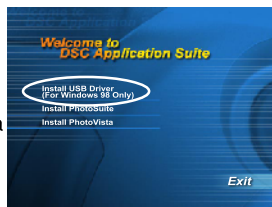

Установка USB драйвера для Macintosh

USB драйвер на компакт-диске, входящем в комплект, необходим только для операционной системы Mac OS 8.6. Более поздние версии MacOS автоматически распознают камеру.

1. Вставьте компакт-диск в компьютер.
2. Дважды кликните на "**Digital Camera Driver Installer**".
3. Выберите "**Install Location**" и нажмите "**Install**".
4. Следуйте инструкциям на мониторе вашего компьютера.

Шаг 2: Соединение камеры с компьютером

1. Подключите один разъем USB кабеля в любой свободный USB порт компьютера.
2. Подключите другой разъем USB кабеля в USB разъем камеры.
3. Включите камеру.
4. Найдите новую иконку **“Removable Disk”** (**“Съемный Диск”**) в окне **“My Computer”** (**“Мой компьютер”**). Ваши изображения/ видео файлы находятся во вложенных папках на этом диске.
(Пользователям Macintosh необходимо дважды кликнуть на иконке **“untitled”** на рабочем столе).

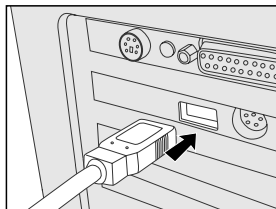

Шаг 3: Скачивание изображений / видео файлов

Когда камера подключена к компьютеру, она представляет собой диск (как флоппи диск или жесткий диск). Вы можете скачивать с него изображения в желаемую папку на Вашем жестком диске.

R

Для пользователей Windows

Откройте **“Removable disk”** (**“Съемный диск”**) дважды кликнув на нем. Дважды кликайте на вложенных папках, чтобы обнаружить Ваши изображения/видео файлы. Перетащите их в желаемую папку на Вашем компьютере.

Для пользователей Mac OS

Откройте диск **“untitled”** и папку, в которую Вы хотите скачать Ваши изображения/видео файлы. Перетащите файлы с диска в папку.

Установка PHOTOSUITE

Чтобы установить PhotoSuite:

1. Вставьте компакт-диск, входящий в комплект, в Ваш компьютер. На экране появится меню.
2. Нажмите **“Install PhotoSuite”**. Следуйте инструкциям на Вашем мониторе, чтобы закончить установку программы.

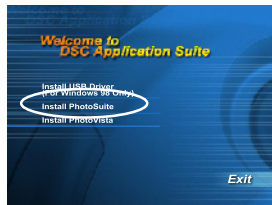

R

Установка PHOTOVISTA

Чтобы установить PhotoVista:

1. Вставьте компакт-диск, входящий в комплект, в Ваш компьютер. На экране появится меню.
2. Нажмите **“Install PhotoVista”**. Следуйте инструкциям на Вашем мониторе, чтобы закончить установку программы.

