

Заявление FCC

Данное устройство соответствует Части 15 Правил FCC. Работа устройства – предмет следующих условий:

- (1) Данное устройство не может вызывать вредных воздействий, и
- (2) Данное устройство обязано принимать любое воздействие, включающее воздействие, которое может вызывать нежелательную работу.

Примечание:

Данное устройство протестировано и найдено соответствующим ограничениям для Класса В цифровых приборов, согласующихся с Частью 15 Правил FCC. Эти ограничения предусматривают обоснованную защиту против негативных воздействий при непроизводственном использовании. Данное устройство производит, использует и может излучать радио частотную энергию и, в случае инсталляции, не соответствующей инструкциям, может вызывать негативные воздействия на радио коммуникации. Однако, отсутствуют гарантии того, что такого рода воздействия не возникнут в определенных ситуациях. В случае возникновения негативных воздействий на радио или телевизионное оборудование, рекомендуется применение следующих мер:

- Переориентировать или переместить принимающее устройство
- Увеличить расстояние между данным прибором и принимающим устройством
- Использовать различные гнезда для подключения данного прибора и принимающего устройства
- Консультация специалиста сервисного центра или радио/ТВ специалиста

Использование защищенного кабеля необходимо в соответствии с ограничениями Класса В, Подраздела В Части 15 Правил FCC. Не производите никаких изменений в данном устройстве, если это не предусматривается инструкцией по эксплуатации. При возникновении вопросов такого характера, необходима консультация специалиста сервисного центра.

Для пользователей камеры

Жидкокристаллический дисплей камеры изготовлен с применением высокоточных технологий. Количество эффективных пикселей находится на уровне 99,99% и выше. Однако, следует знать, что 0,01% могут работать некорректно. Но это явление никак не отражается на качестве изображения.

Информация об используемых торговых марках.

- Microsoft® и Windows® являются зарегистрированными торговыми марками Корпорации Microsoft.
- Pentium® является зарегистрированной торговой маркой Корпорации Intel.
- Macintosh® является зарегистрированной торговой маркой Apple Computer Inc.
- SD™ и MMC™ являются торговыми марками.
- Другие названия и продукты могут быть торговыми марками или зарегистрированными торговыми марками соответствующих владельцев.

Пожалуйста, прочтите эту информацию.

Предупреждение:

1. Дизайн и спецификации продукта могут быть изменены без предварительного уведомления. Это может включать собственно спецификации продукта, программное обеспечение, инструкцию по эксплуатации.
2. Продукт и сопутствующие аксессуары могут отличаться от описанных в данной инструкции. Это может быть связано с требованиями рынка, демографическими и географическими особенностями.
3. Производитель не предполагает никакой ответственности за какие-либо ошибки или несоответствия в данной инструкции.

Предупреждения

В случае попадания в камеру инородных предметов или жидкости любого происхождения, немедленно выключите камеру, отключите AC адаптер и извлеките батареи.



В случае падения и повреждения корпуса камеры немедленно выключите камеру, отключите AC адаптер и извлеките батареи.



Не пытайтесь разбирать камеру, так как это может привести к электрическому удару.



Используйте для работы только AC адаптер с указанными в данной инструкции характеристиками.



Избегайте пользования камерой в насыщенном влагой месте.



Не оставляйте камеру на неровных или неустойчивых поверхностях.



Храните камеру в местах, недоступных для детей.



Избегайте пользования камерой во время ходьбы, бега и, особенно, вождения автомобиля.



При установке батарей, обратите внимание на указанную на батареях и на крышке отсека батарей полярность.



Работа вспышки камеры вблизи глаз может негативно повлиять на зрение.



Избегайте касаний поверхности ЖК-монитора.



Камера является точным инструментом. Любой удар, падение, силовое воздействие может оказать негативное влияние на работу камеры.



Избегайте пользования камерой в задымленном или запыленном местах.



Будьте осторожны при работе со шнурами и кабелями камеры.



Пользование батареями

- Используйте только указанные в данной инструкции батареи (3.7V, 600 мАН)
- При низких температурах, продолжительность работы на батареях уменьшается.
- При использовании новых батарей рекомендуется полностью зарядить и полностью разрядить батареи для их эффективной работы впоследствии.
- Батареи могут нагреваться в процессе работы. Это не является неисправностью.
- Во избежание утечки батарей и порчи камеры, извлекайте батареи, если не планируете пользоваться камерой в течение продолжительного периода.
- Храните отсек батарей в чистоте.

СОДЕРЖАНИЕ

8 Введение

- 8 Введение
- 10 Содержание упаковки

11 Знакомство с камерой

- 11 Передняя панель
- 12 Задняя панель
- 13 Кнопка Навигации
- 14 Световая индикация
- 15 Индикация на ЖК-мониторе

17 Начало работы с камерой

- 17 Присоединение ремешка камеры
- 18 Зарядка батареи
- 19 Установка и извлечение SD карты памяти (опциональный аксессуар)
- 20 Включение и выключение камеры
- 21 Установка Даты и Времени
- 22 Выбор языка пользования
- 23 Форматирование SD карты и встроенной памяти.
- 24 Установка Разрешения и Качества изображения

26 Режим Съемка

- 26 [] Фотографирование
- 27 Запись Аудио-комментариев
- 27 Пользование оптическим зумом
- 28 Цифровое увеличение
- 29 Установки Вспышки
- 31 Установки Фокусировки
- 32 Авто-спуск
- 33 Компенсация экспозиции/Задняя подсветка
- 34 Режим Сценарии
- 36 Режим Панорамная Съемка
- 36 Функция Фото-Рамка

37 [] Режим Видео**38 [] Режим Просмотр**

- 38 Просмотр изображений / видео клипов
- 40 Просмотр изображений / видео клипов на ТВ
- 41 Запись Аудио-комментариев
- 42 Просмотр иконок изображений
- 43 Увеличение изображений при просмотре
- 44 Показ слайдов
- 45 Защита изображений
- 47 Установка DPOF
- 49 Изменение размера/качества изображения
- 51 [] Удаление изображений

53 Элементы Меню

- 53 Меню режима Фото (Съемка)
- 56 Меню режима Фото (Функция)
- 58 Меню режима Видео (Съемка)
- 59 Меню режима Видео (Функция)
- 60 Меню режима Просмотр
- 61 Меню режима Установки (Съемка)
- 62 Меню режима Установки (Просмотр)

63 Перевод Изображений/Видео клипов на ПК

- 63 Шаг 1. Установка USB драйвера
- 64 Шаг 2. Соединение камеры с компьютером
- 65 Шаг 3. Перевод файлов изображений/видео клипов

66 Использование цифровой камеры в качестве ПК-камеры

- 66 Шаг 1. Установка драйвера ПК
- 67 Шаг 2. Соединение камеры с компьютером
- 67 Шаг 3. Использование программ для видео конференций

68 Программы-редакторы изображений

- 68 Установка Photo Explorer
- 68 Установка Photo Express
- 69 Установка Cool 360

70 Соединение камеры с другими устройствами**71 Спецификации камеры****72 Устранение неисправностей**

Введение

Общие сведения

Ваша новая цифровая камера предназначена для съемки высококачественных изображений с разрешением 2560 x 1920, используя матрицу CCD 5.0 мегапикселей.

Особенностями камеры также являются:

ЖК-монитор – 2.5" низкотемпературный (LTPS) цветной ЖК-монитор облегчает процесс компоновки кадра. Кроме этого, ЖК-дисплей служит для просмотра снятых изображений.

Носитель информации – Камера имеет встроенные 16 МБ памяти, которые предназначены для вспомогательных целей при сохранении снимаемых изображений. В качестве основного хранилища файлов используется карта памяти SD (до 1 ГВ)

Оптический Зум – 3X кратный оптический зум позволяет приближать и отдалять объект съемки.

Цифровое увеличение – 4X цифровое увеличение и 3X кратный оптический зум позволяют приближать и удалять объект съемки в 12 раз.

Режимы работы вспышки – Разнообразные режимы работы вспышки позволят Вам производить съемку в любых условиях освещенности.

Фокусировка – съемка может проводиться с автоматической установкой фокуса, макро съемка и установка на бесконечность.

Автоспуск – Вы можете выбрать время автоспуска 10 сек., 2 сек., 10+2 сек.

Режимы съемки – Вы можете выбрать между разовой съемкой, серийной съемкой 3 изображений с различной экспозицией, и съемкой изображений последовательно.

Режим Видео – Данный режим позволяет снимать видео клипы.

Аудио-комментарий – возможна запись аудио-комментариев, продолжительностью 30 сек. в режиме Съемка сразу после работы затвора и в режиме Просмотр, в процессе просмотра изображения.

Поддержка стандарта DPOF – изображения можно печатать прямо с карты памяти на принтере, который поддерживает стандарт DPOF.

Просмотр иконок – Для быстрого выбора необходимого изображения, Вы можете воспользоваться иконками изображений.

Соединение с ТВ и ПК – Вы можете закачивать, просматривать и редактировать изображения на ПК. Кроме этого, Вы можете просматривать изображения на ТВ.

Режим Сценарии – В соответствии с обстоятельствами съемки, Вы можете установить следующие сценарии для съемки: Программируемая АЕ, Панорама, Портрет, Ландшафт, Спорт, Ночная Съемка, Свеча, Текст, Закат, Рассвет, Всплеск воды, Огонь.

Содержание упаковки

Аккуратно просмотрите содержимое упаковки. Оно должно включать:

- Цифровая камера
- Инструкция по эксплуатации на английском и русском языках
- Кабель видео
- Кабель USB
- Диск с программным обеспечением
- Ремешок для камеры
- Литиево-ионная аккумуляторная батарея
- Устройство зарядки батарей
- AC адаптер

Опциональные Аксессуары

- Карта памяти SD
- Чехол для камеры

Примечание:



Содержимое упаковки может варьироваться.

Знакомство с камерой

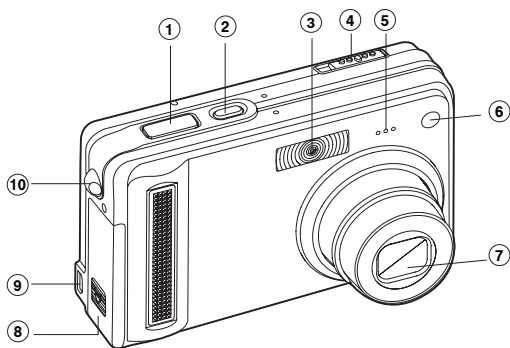
Передняя панель



Элементы камеры

1. Кнопка затвора
2. Кнопка ВКЛ. / ВЫКЛ. (Power)
3. Вспышка
4. Переключатель режимов
 -  режим Фото
 -  режим Видео
 -  режим Просмотр

5. Микрофон
6. Индикатор (LED) автофокуса
7. Объектив
8. Крышка отсека батареи/
карты памяти
9. Гнездо USB/Av Out
10. Место крепления ремешка

Задняя панель

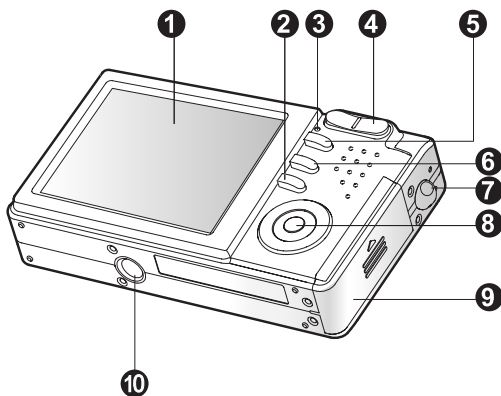

- | | |
|-----------------------------------|---|
| 1. Индикатор (LED) статуса камеры | 7. Кнопка Удалить |
| 2. T Кнопка (Приближение) | 8. Гнездо USB/Av Out |
| W Кнопка (Отдаление) | 9. Крышка отсека батарей/
карты памяти |
| 3. Кнопка MENU | 10. Место крепления штатива |
| 4. Место крепления ремешка | 12. ЖК-монитор |
| 5. Кнопка Дисплей | |
| 6. Кнопка SET / Навигации | |

Кнопка SET/Навигации

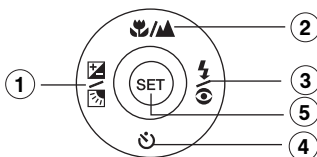



























1. [◀] Кнопка Влево
[[] []] Кнопка Компенсация Экспозиции / Задней подсветки
2. [▲] Кнопка Вверх
[🌸/▲] Кнопка Фокусировки
3. [▶] Кнопка Вправо
[⚡👁] Кнопка Вспышки
4. [▼] Кнопка Вниз
[⏻] Кнопка Автоспуска
5. [SET] Кнопка SET

Световая индикация камеры









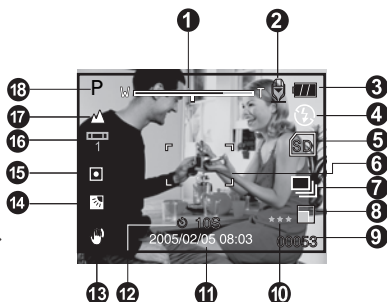









Цвет	Статус	В процессе съемки	В процессе взаимодействия с компьютером
Зеленый	Горит	Камера готова к съемке	Система готова
Красный	Горит	-	-
	Не горит	-	-
	Мигает	1. Работа с файлами 2. Зарядка вспышки	Работа с файлами

Индикация на ЖК-мониторе

Режим Съемка []

- Статус зумирования
- Аудио-комментарий
- Статус заряда батарей
 - [] Полный заряд батареи
 - [] Неполный заряд батареи
 - [] Слабый заряд батареи
 - [] Батарея разряжена
- Индикация режима работы вспышки
 - [] Авто
 - [] Подавление «красных глаз»
 - [] Принудительная вспышка
 - [] Вспышка выключена
- Индикация памяти/гистограммы
 - [] Встроенная память
 - [] Карта памяти
 - [] Гистограмма
- Зона фокуса (при нажатии кнопки затвора до половины)
- Индикация типа процесса съемки [Инд.отс] Разовая
 - [] Серия
 - [] Эксповилка
- Размер изображения.
 - [] 2560x1920
 - [] 2048 x 1536
 - [] 1280 x 960
 - [] 640 x 480
- Возможное количество кадров
- Качество
 - [] Отличное
 - [] Стандартное
 - [] Экономное
- Дата & Время
- Индикация Автоспуска
 - [] 10s] 10 сек.
 - [] 2s] 2 сек.
 - [] 10+2s] 110+2 сек.
- Индикация неустойчив. положения камеры
- [] Компенсация экспозиции
 - [] Регулировка задней подсветки
- Система замера экспозиции
 - [Инд.отс] Усредненная
 - [] Точечная



- Индикация Баланса Белого
 - [Инд.отс] Авто
 - [] Лампа Накаливания
 - [] Лампа Дневного Света 1
 - [] Лампа Дневного Света 2
 - [] Солнечно
 - [] Пасмурно
 - [] Ручная установка
- Индикация фокусировки [Инд.отс.] Авто
 - [] Макро
 - [] Бесконечность
- Индикация сценариев
 - [P] Программируемая АЕ
 - [] ПАНОРАМА
 - [] ПОРТРЕТ
 - [] ЛАНДШАФТ
 - [] СПОРТ
 - [] НОЧНАЯ СЪЕМКА
 - [] СВЕЧА
 - [TEXT] ТЕКСТ
 - [] ЗАКАТ
 - [] РАССВЕТ
 - [] ВСПЛЕСК ВОДЫ
 - [] ОГОНЬ



Примечание

- Каждое нажатие кнопки [] Дисплей меняет информационную схему ЖК-монитора в следующем порядке: Вся индикация – Гистограмма – Информация на ЖКМ отсутствует.

Режим Видео [📹]

1. [📹] Режим Видео
2. Статус зумирования
3. Статус заряда батарей
4. Индикация наличия карты памяти
5. Возможное время видео клипа / продолжительность отснятого клипа.
6. Индикация процесса записи
7. Зона фокуса (при нажатии кнопки затвора до половины)
8. Индикация фокусировки

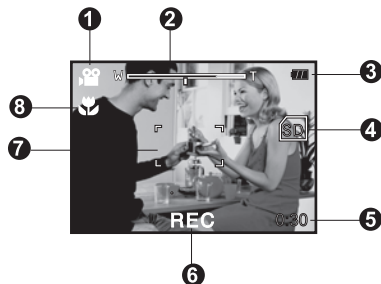

Режим Просмотр [▶] - просмотр изображений

1. Индикация Режимы Просмотр
2. Индикация наличия карты памяти
3. Номер файла
4. Номер папки
5. Индикация защиты
6. Индикация аудио-комментария

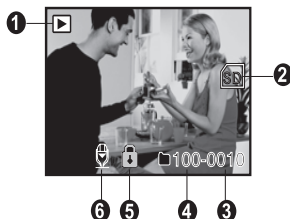

Режим Просмотр [≡] - просмотр Видео

1. Шкала статуса просмотра
2. Таймер
3. Индикация наличия карты памяти
4. Номер файла
5. Номер папки
6. Индикация защиты
7. Индикация режима Видео
8. Индикация режима Просмотр
9. Общая продолжительность клипа

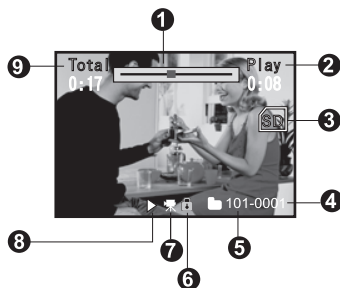

Начало работы

Присоединение ремешка камеры

Настоятельно рекомендуется пользование ремешком камеры, так как это позволит избежать нежелательного падения камеры. Присоедините ремешок как показано на рисунках.

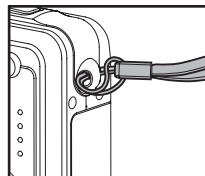

Установка и извлечение батарей

Настоятельно рекомендуется использовать указанные в спецификации литиево-ионные аккумуляторные батареи для полной уверенности в создании требуемых характеристик питания камеры. Перед использованием, убедитесь в том, что батареи заряжены. Устанавливайте и извлекайте батареи только при выключенной камере.

Установка батарей

1. Откройте крышку отсека батарей / SD карты памяти.
2. Вставьте батареи, соблюдая ориентацию, указанную на рисунке.
 - Наклоните рычаг блокировки батареи в направлении, указанном стрелкой, затем вставьте батарею.
3. Закройте крышку отсека батарей/SD карты памяти.

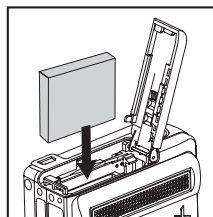

Извлечение батарей

Откройте крышку отсека батарей/SD карты памяти. Освободите рычаг блокировки батареи. После того, как батарея слегка выскочит, извлеките батарею.

Зарядка батареи

От заряда батареи зависит количество изображений, которое Вы можете снять. Мы рекомендуем, до начала пользования камерой, зарядить до конца и полностью разрядить батарею (путем обычной работы с камерой).

Убедитесь, что камера выключена, затем вставьте батарею.

1. Установите батарею в зарядное устройство.
2. Присоедините зарядное устройство к сети источника тока.

- Время зарядки может быть различно и зависит от окружающей температуры и остаточного заряда батареи.

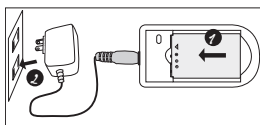

Примечание

- Настоятельно рекомендуется использовать AC адаптер с указанными в данной инструкции спецификациями.
- Настоятельно рекомендуется выключать камеру перед установкой или извлечением батарей.
- Батарея может слегка нагреваться после процесса зарядки или в процессе съемки. Это не является неисправностью.
- Рекомендуется полностью разрядить батарею до процесса зарядки.
- Вы можете пользоваться камерой в процессе зарядки.
- При использовании камеры в условиях низких температур, очень желательно не давать камере охлаждаться. (Например, положите камеру во внутренний карман одежды.)

Установка и извлечение карты памяти SD (опция)

Камера имеет встроенные 16 МБ памяти (9 МБ предназначены для хранения файлов). Использование карт памяти существенно расширяет возможности хранения информации. Устанавливайте и извлекайте карту памяти только при выключенном питании камеры. Возможно использование карт памяти до 1 Гб.

Установка карты памяти SD

1. Выключите камеру. Откройте крышку отсека батареи/SD карты памяти.
2. Вставьте карту памяти.
 - Сторона карты с нанесенной стрелкой должна быть обращена к задней панели камеры.
 - Не применяйте силу при установке. Перепроверьте ориентацию полярности карты и камеры.
3. Закройте крышку отсека батареи/SD карты памяти.

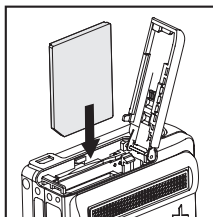

Извлечение карты памяти

Для извлечения карты памяти, откройте крышку отсека батареи/SD карты памяти, слегка нажмите на карту и она выскочит из гнезда.

- Необходимо провести форматирование карты памяти на данной камере до начала пользования. О процессе форматирования см. в главе «Форматирование карты памяти и встроенной памяти»

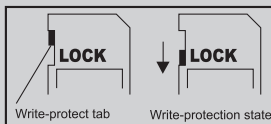

Примечание

- Во избежание случайной потери файлов, Вы можете заблокировать информацию на карте, передвинув рычаг в положение LOCK.
- Для начала пользования картой, необходимо разблокировать карту памяти.

Включение и выключение камеры

Установите батареи до начала пользования камерой.

Включение камеры

- Нажмите кнопку ВКЛ./ВЫКЛ (POWER) для включения камеры.
- При включении питания, камера начнет работать в режиме, установленном переключателем режимов.

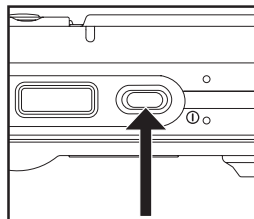

Выключение камеры

- Нажмите кнопку ВКЛ./ВЫКЛ (POWER) для выключения камеры.











Примечание

- Камера отключается автоматически в случае простоя через определенный (установленный) период времени с целью сохранения заряда батарей. Для повторного включения камеры, нажмите кнопку включения камеры. См. «Авто-отключение» в меню Установки (Съемка).

Установка Даты и Времени

Необходимо установить дату и время в случаях:





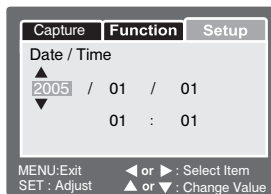
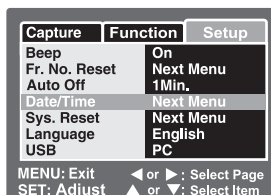



- при первом включении камеры
- при включении камеры после длительного простоя (при извлеченной батарее).

1. Включите камеру. Установите режим работы камеры в [] или []
2. Нажмите кнопку MENU. Кнопкой [] выберите меню УСТАНОВКИ [Setup]
3. Выберите ДАТА/ВРЕМЯ [Date/Time] кнопками [ / ] и нажмите кнопку SET.
4. Кнопками [ / ]; [ / ] установите правильное значение даты.
5. После подтверждения, нажмите кнопку SET.
 - Дата и время устанавливаются в порядке год-месяц-день-час-минута.



Выбор языка пользования камерой

Вы можете выбрать язык пользования камерой.

1. Включите камеру. Установите режим работы камеры в [] / [] / []
2. Нажмите кнопку MENU.
Кнопкой [] выберите меню УСТАНОВКИ [Setup].
3. Выберите ЯЗЫК [Language] кнопками [ / ] и нажмите кнопку SET.
4. Кнопками [ / ] выберите язык пользования камерой.
5. После подтверждения, нажмите кнопку SET.

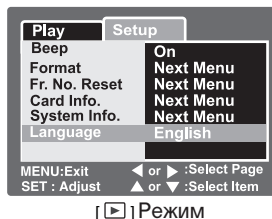
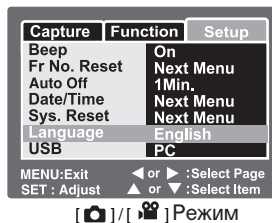

Форматирование карты памяти и встроенной памяти

Форматирование памяти стирает все файлы с носителя информации. Форматирование карты памяти невозможно при заблокированной карте.

1. Включите камеру. Установите режим работы камеры в [▶].
2. Нажмите кнопку MENU. Кнопкой [▶] выберите меню УСТАНОВКИ [Setup].
3. Выберите ФОРМАТ [Format] кнопками [▲ / ▼] и нажмите кнопку SET.
4. Кнопками [▲ / ▼] выберите ВЫПОЛНИТЬ [Execute] и нажмите кнопку SET для подтверждения.
 - Для отмены операции, выберите ОТМЕНИТЬ [Cancel].

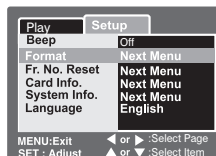

Примечание

- Необходимо отформатировать карту памяти до начала использования.
- Для форматирования встроенной памяти, не вставляйте карту памяти в камеру. При установленной карте памяти, производится форматирование карты памяти.
- Так как форматирование удаляет все изображения из памяти без возможности восстановления, сохраните необходимые файлы на другом носителе информации.



Установка Качества и Разрешения изображений

Установки Качества и Разрешения изображений определяют размер изображения в пикселах, размер файла изображения, коэффициент сжатия изображений. Эти параметры влияют на количество изображений, которое может быть сохранено в памяти. По мере знакомства с камерой, рекомендуется попробовать различные установки разрешения и качества с целью применять их соответственно ситуации.

Более высокое разрешение и качество рекомендуются для печати изображений и в ситуациях, когда мелкие детали имеют значение. Однако надо помнить, что чем выше качество и разрешение, тем больше файл изображения «весит». Следовательно, тем меньше снимков Вы можете сохранить в памяти.

Используйте меньшие значения разрешения и качества для изображений, которые Вы планируете отправлять по Интернету, использовать в докладах, и т.п.

Для установки разрешения и качества изображения, необходимо:

1. Включите камеру. Установите режим работы камеры в [] или []
2. Нажмите кнопку MENU.
 - Меню СЪЕМКА [Capture] появится на ЖК-дисплее.
3. Выберите РАЗМЕР [Size] кнопками [▲ / ▼] и нажмите кнопку SET.
4. Выберите желаемую установку кнопками [▲ / ▼] и нажмите кнопку SET.
5. Для установки качества, выберите КАЧЕСТВО [Quality] и повторите шаги 4 и 5.
6. Для выхода из меню, нажмите кнопку MENU.

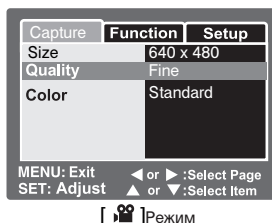
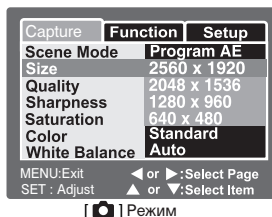

Примечание:

- Возможное количество снимков и время записи может варьироваться в зависимости от объема свободной памяти, разрешения и качества.

Данная таблица показывает приблизительное количество кадров, которое можно сделать в зависимости от объема используемой памяти.

Размер изображения	Качество	16 МБ встроенной памяти	Карта памяти SD				
			64МБ	128МБ	256МБ	512МБ	1ГБ
2560 x 1920	*** Отличное	3	22	44	90	181	362
	** Стандартное	6	44	89	179	359	720
	* Экономное	10	66	134	270	543	1087
2048 x 1536	*** Отличное	5	34	69	138	278	558
	** Стандартное	10	67	137	275	552	1106
	* Экономное	16	102	207	416	836	1674
1280 x 960	*** Отличное	13	84	170	342	687	1377
	** Стандартное	25	165	333	670	1345	2694
	* Экономное	39	253	512	1028	2063	4131
640 x 480	*** Отличное	49	316	640	1285	2579	5164
	** Стандартное	98	633	1280	2571	5158	10328
	* Экономное	148	950	1920	3857	7738	15493

Возможное время записи видео клипов (в сек)

Размер изображения	Качество	16 МБ встроенной памяти	Карта памяти SD				
			64МБ	128МБ	256МБ	512МБ	1ГБ
320 x 240	Стандартное	00'41"	04'32"	09'12"	18'31"	37'09"	74'25"

- * Данные таблицы получены при стандартном тестировании и могут варьироваться в зависимости от конкретных условий съемки и установок камеры.

Режим Съемка

[📷] Фотографирование

Камера оборудована ЖК-монитором, размером 2.5 дюйма (63,5 мм) по диагонали, который помогает скомпоновать кадр при съемке и просмотреть полученное изображение.

1. Включите камеру.
2. Установите режим работы камеры в [📷].
3. Скомпонуйте кадр при помощи ЖК-монитора
4. Плавно и четко нажмите кнопку затвора до половины, затем — до конца.
 - Нажатие кнопки до половины автоматически фокусирует и регулирует экспозицию. Полное нажатие кнопки затвора производит съемку.
 - При успешной фокусировке рамка зоны фокусирования становится зеленой.
 - При невозможности фокусировки, рамка зоны фокусирования становится красной.
 - При включенной установке предварительного просмотра, Вы можете просмотреть снимаемое изображение в процессе записи файла на карту памяти.

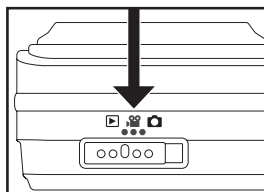
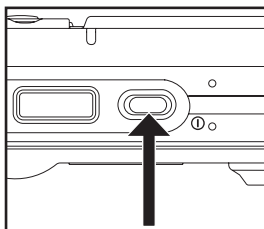



Примечание

- ЖК-монитор камеры слегка темнеет при ярком освещении. Это не является неисправностью.
- Особенно важно соблюдать устойчивое положение камеры при слабом освещении. В противном случае, изображения получаются расплывчатыми

Запись Аудио-комментариев

Запись аудио-комментариев к изображениям, продолжительностью до 30 сек., возможна сразу после того, как произведена съемка.

1. Включите камеру. Установите режим работы камеры в [].
2. Нажмите кнопку MENU. Выберите ФУНКЦИЯ [Function].
3. Выберите АУДИО-КОММ. [Voice Memo] кнопками [▲/▼] и нажмите кнопку SET.
4. Выберите ВКЛ [On] и нажмите кнопку SET.
5. Для выхода из меню, нажмите кнопку MENU.
 - Индикация [] показана на ЖК-мониторе.
6. Скомпонуйте кадр. Плавно и четко нажмите кнопку затвора до половины, затем – до конца.
 - ЗАПИСЬ АУДИО-КОММ [Voice Recording] будет показано сразу после срабатывания кнопки затвора. Запись начнется.
7. Нажмите кнопку затвора еще раз для остановки записи или подождите 30 сек.
 - КОНЕЦ ЗАПИСИ АУДИО-КОММ [Voice Record End] будет показано. Запись закончена.
 - Индикация [] будет показана на изображениях, к которым записаны аудио-комментарии.

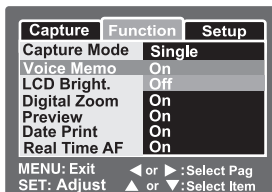



Примечание

- Запись аудио-комментариев возможна только в режиме разовой съемки
- В режимах серийной съемки и режиме ЭКСПОВИЛКА, функция записи аудио-комментариев автоматически отключается.

Пользование оптическим зумом.

Оптическое зумирование позволяет производить съемку с приближением объекта съемки до 3 раз.

1. Включите камеру. Установите режим работы камеры в [] или [].
2. Скомпонуйте кадр при помощи ЖК-монитора и кнопки зумирования.
 - Нажатие кнопки [T] приближает объект съемки.
 - Нажатие кнопки [W] отдаляет объект съемки.
3. Плавно и четко нажмите кнопку затвора до половины, затем – до конца.

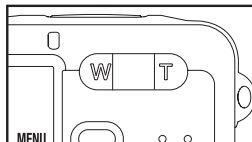







Примечание

- Функция зумирования не может быть использована во время съемки видео клипов.

Цифровое увеличение

Использование 3X кратного оптического зума и 4X кратного цифрового зума позволяет 12X кратное увеличение объекта съемки. Однако надо помнить, что при использовании цифрового зума возможно появление «зернистости» на изображении.

1. Включите камеру и установите режим работы камеры в [] или []
2. Для активации цифрового зумирования:
 - а. Нажмите кнопку MENU
 - б. Выберите ФУНКЦИЯ [Function] кнопкой [ / ]
 - в. Выберите ЦИФРОВОЙ ЗУМ [Digital Zoom] кнопками [ / ] и нажмите ОК
 - г. Выберите ВКЛ [On] и нажмите ОК.
 - д. Нажмите кнопку MENU для выхода из меню.
- е. Для активации цифрового зумирования нажмите кнопку [] полностью и удерживайте до тех пор, пока изображение не будет увеличено.

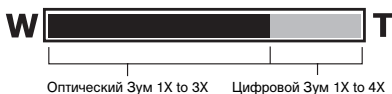

3. Плавно и четко нажмите кнопку затвора до половины, затем – до конца.



Примечание

- Отмена установок зумирования производится выключением камеры или активацией функции Авто-отключение.

Установки Вспышки

Вы можете установить желаемый режим работы вспышки по своему усмотрению с тем, чтобы наиболее соответствовать условиям освещения при съемке.

1. Включите камеру. Установите режим работы камеры в [📷].
2. Нажатием кнопки [🔆] выберите желаемый режим работы вспышки.
 - Индикация выбранного режима работы вспышки показана на ЖК-мониторе.
3. Скомпонуйте кадр, плавно и четко нажмите кнопку затвора до половины, затем – до конца.

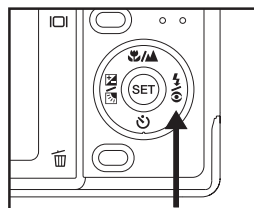





Возможные режимы работы вспышки в различных режимах работы камеры.



		🔆	🔆⚡	⚡	🔆⚡
Режим Сценарий	Программир. AE	○	○	○	○
	Панорама	○	○	○	○
	Портрет	✕	○	✕	✕
	Ландшафт	✕	✕	✕	○
	Спорт	✕	✕	✕	○
	Ночная Съемка	○	○	○	○
	Свеча	✕	✕	✕	○
	Текст	✕	✕	✕	○
	Закат	✕	✕	✕	○
	Рассвет	✕	✕	✕	○
	Всплеск воды	○	○	○	○
Огонь	✕	✕	✕	○	
Тип Съемки	Разовый	○	○	○	○
	Серийный	✕	✕	✕	○
	АЕВ	✕	✕	✕	○
Режим Фокусировки	Авто	○	○	○	○
	Макро	○	○	○	○
	Бесконечность	○	○	○	○





* Данная таблица приводится только в справочных и рекомендательных целях

* ○: Возможно X: Невозможно

Режим работы вспышки	Описание
[] Авто	Вспышка автоматически работает в условиях недостаточной освещенности объекта съемки.
[] Подавление «Красных глаз»	Феномен «красных глаз» возникает на фотографиях людей и животных при съемке в условиях недостаточной освещенности. Вспышка работает дважды – съемка происходит при втором срабатывании.
[] Принудительная вспышка	Вспышка работает независимо от условий съемки. Рекомендуется для съемки в условиях искусственной подсветки объекта съемки или при глубоких тенях.
[] Вспышка выключена	Вспышка не работает независимо от условий съемки. Рекомендуется в условиях, когда съемка со вспышкой запрещена или объект съемки вне пределов действия вспышки.



Установка режима Фокусировки

Вы можете производить съемку, используя следующие режимы Фокусировки: Авто, [] Макро, [] Бесконечность. Установки режима Фокусировки сохраняются при выключении камеры. Установки режима Фокусировки могут быть ограничены в зависимости от режима съемки.

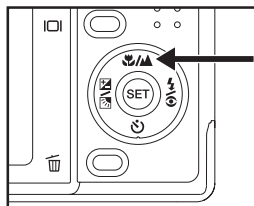
1. Установите переключатель режимов в режим съемки [] или []
2. Кнопкой [ / ] выберите желаемый режим Фокусировки.





Данная таблица поможет Вам выбрать оптимальный режим Фокусировки.



Режим Фокусировки	Описание
[Инд. отс] Авто	В данном режиме камера автоматически устанавливает режим фокусировки. Прибл.: 50см - бесконечность
[] Макро	Выберите эту установку, если Вы хотите произвести съемку с близкой дистанции. (W) – прибл. 0.1 м. – 1.0 м (T) – прибл. 0.15 м. – 1.0 м
[] Бесконечность	Данная установка оптимальна при съемке удаленных объектов.

Функция Автоспуск



Данная функция позволяет камере производить съемку автоматически через заданный период времени.

1. Установите переключатель режимов в режим съемки [] или [].
2. Кнопкой [] выберите желаемую уст-ку.

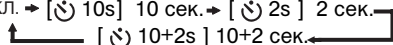
- В режиме []:

Выкл. → [ 10s] 10 сек. → [ 2s] 2 сек.



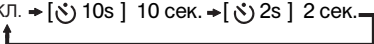

- В режиме []:

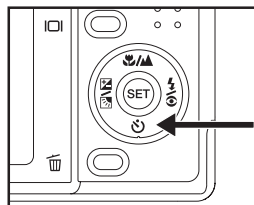
Выкл. → [ 10s] 10 сек. → [ 2s] 2 сек.

3. Скомпонуйте кадр. Нажмите кнопку затвора до половины, затем, нажмите кнопку затвора до конца.
 - Индикация функции Автоспуск мигает, и съемка производится после установленного интервала.
 - Отсчет времени показывается на ЖК-мониторе.
 - Для отмены Автоспуска, нажмите кнопку затвора.



Данная таблица поможет Вам выбрать оптимальный режим функции Автоспуск:

Режим функции Автоспуск	Описание
[ 10s] 10 сек.	Съемка происходит через 10 сек. после нажатия кнопки затвора
[ 2s] 2 сек.	Съемка происходит через 2 сек. после нажатия кнопки затвора
[ 10+2s] 10+2 сек.	Съемка происходит через 10 сек. после нажатия кнопки затвора. Затем, через 2 сек. производится съемка второго кадра.

Компенсация экспозиции / Регулировка задней подсветки

Съемка может быть произведена с целенаправленной подсветкой или затемнением общей картины съемки. Это может быть полезно, когда желаемая яркость не может быть достигнута, например, в случае большой разницы в яркости объекта съемки и фона. Или, когда объект съемки очень мал на общей картине.

- Установите переключатель режимов в режим съемки [] и нажмите кнопку [].
 - Каждое нажатие кнопки [] изменяет установки в следующем порядке: [Инд. Отс.], [] Регулировка Задней Подсветки (Backlight Correction) и [] Компенсация Экспозиции (Exposure Compensation)
- Установите величину экспозиции при помощи кнопок [/].
 - Диапазон величин компенсации экспозиции: -2.0, -1.7, -1.3, -1.0, -0.7, -0.3, 0, +0.3, +0.7, +1.0, +1.3, +1.7, +2.0
 - Нажатие кнопки [] подтверждает установку.
 - Чем выше величина, тем ярче изображение. И, наоборот. Установленное значение показывается на экране.

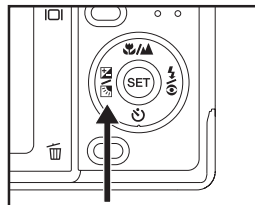





Рекомендации по использованию величин компенсации экспозиции.





- + положительные величины
 - * Черный текст на белой бумаге
 - * Сильная задняя подсветка
 - * Яркие сцены или сцены с сильно отраженным светом (например, снег или небо)
- отрицательные величины
 - * объект съемки выделен светом на темном фоне
 - * белый текст на черной бумаге
 - * слабо отражающие свет объекты, например, листва деревьев
- регулировка задней подсветки
 - * слабо освещенный объект съемки на ярком фоне
 - * при сильной и направленной подсветке объекта съемки со стороны, противоположной камере

Режим Сценарии

1. Включите камеру. Установите режим работы камеры в [].
 - a. Нажмите кнопку MENU.
 - b. Выберите СЦЕНАРИИ [Scene Mode] и нажмите кнопку SET
 - v. Выберите желаемый сценарий и нажмите кнопку SET.

2. Скомпонуйте кадр. Нажмите кнопку затвора до половины, затем, нажмите кнопку затвора до конца.

Сценарий	Описание
[P] Программируемая АЕ	Этот сценарий позволит проводить съемку в режиме «наведи-и-снимай».
[] Панорама	Данный сценарий удобен для съемки серии снимков с тем, чтобы потом «сшить» их в панорамный снимок
[] Портрет	Данная установка рекомендуется для того, чтобы выделить объект съемки и оттенить фон.
[] Ландшафт	Данная установка отлично обрабатывает съемку ландшафтных видов с четкой резкостью и хорошим насыщением цветов.
[] Спорт	Данная установка рекомендуется для съемки быстро движущихся объектов.
[] Ночная съемка	Данная установка рекомендуется для съемки вечером или ночью.

Сценарий	Описание
[] Свеча	Данная установка рекомендуется для съемки романтического вечера, происходящего при свечах.
[ТЕХТ] Текст	Данная установка рекомендуется для съемки черно-белых объектов съемки
[] Закат	Данная установка рекомендуется для съемки в условиях закатного освещения для более точной передачи глубоких теней, возникающих в это время.
[] Рассвет	Данная установка рекомендуется для съемки в условиях освещения, возникающего при рассвете, для более точной передачи глубоких теней, возникающих в это время.
[] Всплеск воды	Данная установка рекомендуется для съемки сцен на воде.
[] Огонь	Данная установка рекомендуется для съемки огня.

Доступные элементы меню в режиме съемки:

	Панорама	Портрет	Ландшафт	Спорт	Ночная съемка	Свеча	Текст	Закат	Рассвет	Всплеск воды	Огонь
Размер	<input type="radio"/>	<input type="radio"/>	<input type="radio"/>	<input type="radio"/>	<input type="radio"/>	<input type="radio"/>	<input type="radio"/>	<input type="radio"/>	<input type="radio"/>	<input type="radio"/>	<input type="radio"/>
Качество	<input type="radio"/>	<input type="radio"/>	<input type="radio"/>	<input type="radio"/>	<input type="radio"/>	<input type="radio"/>	<input type="radio"/>	<input type="radio"/>	<input type="radio"/>	<input type="radio"/>	<input type="radio"/>
Резкость	<input type="radio"/>	X	X	X	X	X	X	X	X	X	X
Насыщенность	<input type="radio"/>	X	X	X	X	X	X	X	X	X	X
Цвет	<input type="radio"/>	X	X	X	X	X	X	X	X	X	X
Баланс Белого	<input type="radio"/>	X	X	X	X	X	X	X	X	X	X
Ручная установка ББ	<input type="radio"/>	X	X	X	X	X	X	X	X	X	X
ISO	<input type="radio"/>	X	X	X	X	X	X	X	X	X	X
Система замера экспозиции	<input type="radio"/>	X	X	X	X	X	X	X	X	X	X

* : возможно X: невозможно

Режим ПАНОРАМНАЯ СЪЕМКА

Как уже отмечалось выше, данный режим работы камеры позволяет снять несколько кадров объекта, который не вмещается в один кадр с тем, чтобы затем «сшить» эти кадры в единую панораму. Для этого необходимо использовать программу Cool 360. Данная программа есть на диске, который прилагается в комплекте.

1. Установите переключатель режимов в [📷] и нажмите кнопку MENU.
2. Выберите РЕЖИМ СЦЕНАРИИ [Scene Mode] и нажмите кнопку SET.
3. Выберите ПАНОРАМА [Panorama] и нажмите кнопку SET для подтверждения.
4. Снимите первый снимок.
5. Второй снимок скомпонуйте так, чтобы он слегка перекрывал зону первого снимка. Таким образом, снимите необходимое количество снимков.
6. Выйти из режима ПАНОРАМА можно нажатием кнопки MENU или переключением в другой режим съемки.

Функция Фото-Рамка

Камера имеет 17 видов фото-рамок, которые автоматически комбинируются с изображением.

1. Установите переключатель режимов в [📷] и нажмите кнопку MENU.
2. Выберите ФУНКЦИИ [Function] и нажмите кнопку SET.
3. Выберите ФОТО-РАМКА [Photo Frame] и нажмите кнопку SET для подтверждения.
4. Выберите ВКЛ [On] или ВЫКЛ [Off] для активации или деактивации функции.
5. Выберите рамку и нажмите кнопку SET для подтверждения.
6. Для выхода из меню нажмите кнопку МЕНЮ.
 - Выбранная фото-рамка будет показана на ЖК-мониторе.
7. Скомпонуйте кадр и нажмите кнопку затвора.

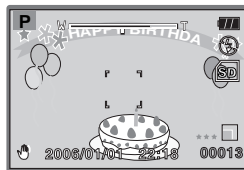
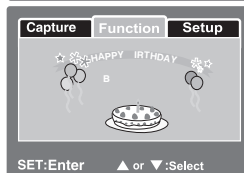
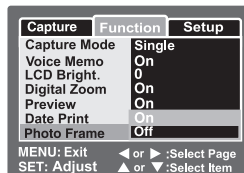

[] Режим Видео

В этом режиме Вы можете снимать видео клипы. При этом возможно выбрать съемку с записью аудио и без.

1. Установите переключатель режимов в режим [].
2. Скомпонуйте кадр при помощи кнопки зумирования
3. Полностью нажмите кнопку затвора.
 - Запись видео клипа начнется
 - Повторное нажатие кнопки затвора остановит запись и сохранит файл в памяти.
 - Продолжительность записи зависит от свободного места на карте памяти.
 - Функция зумирования не может быть использована в процессе съемки видео.

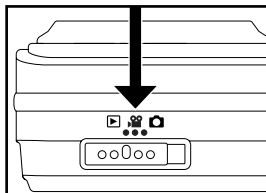





Примечание

- В режиме [] вспышка не может быть установлена.
- Не открывайте крышку отсека карты памяти/батарей в процессе записи файла на карту памяти, т.к. это может вызвать повреждение карты памяти или файлов на карте памяти.

[] Режим Просмотр

В режиме Просмотр возможно просматривать, увеличивать, удалять изображения, просматривать видео файлы. Просмотр изображений возможен по одному, путем показа один за другим (слайдовый ряд), а также, в иконках.

Просмотр изображений

1. Включите камеру. Установите камеру в режим [].
 - Изображение, снятое последним, появится на ЖК-мониторе.
2. Кнопками [ / ] выберите изображение.
 - Просмотр возможен вперед []
 - Просмотр возможен назад []







Информация об изображениях на ЖК-мониторе







Вы можете изменять содержание информации на ЖК-мониторе нажатием кнопки []. Каждое нажатие меняет содержание информации на ЖК-мониторе в следующем порядке:



Примечание

- Нажатие кнопка [ / ] вращает изображение на 90° по часовой и против часовой стрелке.
- Индикация [] обозначает файл видео клипа.
- Индикация [] обозначает файл с аудиокомментарием.
- Нажмите кнопку SET для прослушивания аудиокомментария.

Просмотр Видео клипов

1. Переключите камеру в режим [].
2. Выберите желаемый видео клип кнопками [ / ].
3. Нажмите кнопку SET для начала просмотра.
 - При помощи кнопок [] и [], Вы можете ускорять просмотр как вперед, так и назад.
 - Для остановки просмотра, нажмите кнопку [].
 - Для паузы в просмотре, нажмите кнопку SET. Для отмены паузы, нажмите кнопку SET снова.

Работа кнопок камеры

	В процессе просмотра	В процессе паузы	В момент остановки
Кнопка Затвора	Остановка просмотра. (На ЖК-мониторе показывается изображение, записанное первым)		—
Кнопка SET	Пауза	Отмена паузы	Нормальный просмотр вперед



Примечание

- Видео клипы не могут быть увеличены или повернуты на 90°

Просмотр изображений / видео клипов на ТВ



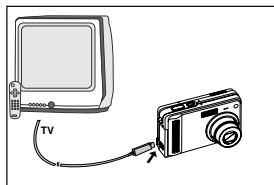

Перед просмотром на ТВ необходимо установить единый стандарт на ТВ и камере. Это может быть NTSC или PAL. В России используется PAL.

1. Соедините камеру и ТВ при помощи видео кабеля, прилагаемого в комплекте.
2. Включите камеру и ТВ.
3. Процесс просмотра изображений / видео файлов аналогичен обычному просмотру файлов на камере.



Запись Аудио Комментариев

Вы можете записать аудио-комментарий к изображениям, продолжительностью до 30 сек. Аудио-комментарий может быть записан только один раз.

1. Установите переключатель режимов в режим [].
 - Изображение, записанное последним, появится на ЖК-мониторе.
2. Выберите изображение кнопками [ / ].
3. Нажмите кнопку затвора.
 - Сообщение ЗАПИСЬ АУДИО-КОММЕНТАРИЯ [Voice Recording] появится на мониторе и запись начнется.
4. Для остановки записи, нажмите кнопку затвора снова.
 - Сообщение КОНЕЦ ЗАПИСИ АУДИО-КОММ (Voice Recording End) появится на мониторе и запись закончится.
 - Индикация [] будет показана вместе с изображением, имеющим аудио-комментарий.

Прослушивание Аудио-комментария

Нажмите кнопку SET, на мониторе появится сообщение ПРОСЛУШИВАНИЕ АУДИО- КОММЕНТАРИЯ [Voice Playback] и Вы услышите записанный аудио-комментарий.





Примечание

- Запись Аудио Комментария возможна только в регулярном режиме съемки изображений.

Просмотр иконок изображений

Данная функция позволяет просматривать на ЖК-мониторе иконки 9 изображений одновременно. Это очень удобно, когда необходимо быстро выбрать требуемое изображение.

1. Установите переключатель режимов в режим [].
 - Изображение, записанное последним, появится на ЖК-мониторе.
2. Нажмите кнопку [].
 - На мониторе будут показаны 9 иконок изображений.
 - Выбранное кнопками [ /  /  / ] изображение имеет зеленую рамку.
 - При наличии 10 и более изображений, Вы можете просматривать все изображения кнопками [ / ].
3. Нажмите кнопку SET и выбранное изображение будет показано в нормальном размере.









Примечание

- Индикация []; []; []; будут показаны на экране вместе с иконками изображений.

Увеличение изображений при просмотре

При просмотре Вы можете увеличить выбранную часть изображения для просмотра мелких деталей.

1. Установите переключатель режимов в режим [].
2. Кнопками [ / ] выберите изображение для просмотра.
3. Установите степень увеличения изображения кнопками [**T** / **W**]
 - Кнопка [**T**] увеличивает изображение
 - Кнопка [**W**] уменьшает изображение
 - На увеличенном изображении белая рамка обозначает все изображение, зеленая рамка показывает увеличенную в настоящий момент часть изображения.
4. Кнопками [ /  /  / ] выберите зону изображения для увеличения.
5. Для возврата в нормальный режим, нажимайте кнопку [**W**].



ИЗОБРАЖЕНИЕ ВЫБРАННЫЙ
УЧАСТОК УВЕЛИЧЕНИЯ



- Нажатие кнопки [**T**] увеличивает изображение с 1X до 4X с шагом 0.5X

Примечание

Показ слайдов

Вы можете просматривать изображения в автоматическом режиме, одно за другим.

1. Установите переключатель режимов в режим [].
2. Нажмите Кнопку MENU
 - На мониторе будет показано меню режима просмотра
3. Выберите ПОКАЗ СЛАЙДОВ [Slide Show] и нажмите кнопку SET.
4. Установите интервал показа слайдов и нажмите кнопку SET для подтверждения.
 - Показ слайдового ряда начнется
5. Для остановки показа слайдового ряда, нажмите кнопку SET.

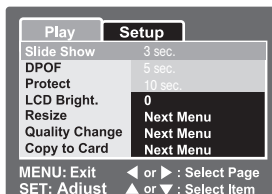

Примечание

- Функция Авто-отключение не работает в режиме показа слайдов.
- В режиме показа слайдов показываются все изображения, хранящиеся на карте памяти.
- Видео файлы показываются первым кадром при показе слайдов.
- Возможно установить интервал: 3 сек., 5 сек., 10 сек.

Защита изображений

Во избежание случайного нежелательного удаления изображений, Вам необходимо установить защиту для одного или всех изображений.

1. Установите переключатель режимов в режим [▶].
2. Выберите изображение.
3. Нажмите Кнопку MENU .
 - На мониторе будет показано меню режима просмотра
4. Выберите ЗАЩИТА [Protect] и нажмите кнопку SET.
5. Выберите ОДНО ИЗОБР [Single] или ВСЕ ИЗОБР [All] и нажмите кнопку SET.
6. Выберите УСТАНОВИТЬ [Set] и нажмите кнопку SET.
 - Защита будет установлена и камера вернется в режим просмотра
 - Индикация [🔒] будет показана на защищенных изображениях. При выборе ВСЕ ИЗОБР [All] защита устанавливается на все изображения.

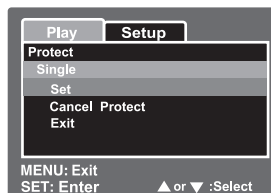
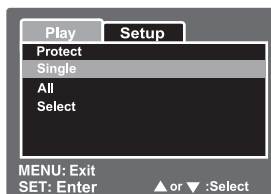

Снятие защиты с изображений

Для снятия защиты с одного изображения.

1. Выберите ЗАЩИТА [Protect] и нажмите кнопку SET.
2. Выберите ОДНО ИЗОБР [Single] или ВСЕ ИЗОБР [All] и нажмите кнопку SET.
3. Выберите [ОТМЕНА ЗАЩИТЫ] (Cancel Protect) и нажмите кнопку SET.
 - Защита будет снята и камера вернется в режим просмотра

Установка защиты нескольких изображений одновременно

Для установки защиты нескольких изображений одновременно.

1. Выберите ЗАЩИТА [Protect] и нажмите кнопку SET.
2. Выберите [ВЫБРАТЬ] (Select) и нажмите кнопку SET.
 - Изображения будут показаны в формате иконок.
3. Выберите изображения для установки защиты нажатием кнопки (▲ / ▼ / ◀ / ▶) и нажмите кнопку [OK].
 - Индикация [🔒] будет показана на защищенных изображениях
При повторном нажатии кнопки [OK] защита будет снята с выбранного изображения. Повторите эту процедуру для тех изображений, с которых Вы хотите снять защиту.
4. Нажмите кнопку SET.
 - Установка и отмена защиты будут выполнены, и камера вернется в режим просмотра.



Примечание

- Форматирование карты памяти удаляет изображения независимо от того, установлена ли на них защита или нет.

Установка DPOF (Цифровой формат управления печатью)

Система DPOF позволяет сохранить на карте памяти данные о печати фотографий и позволяет печатать фотографии без использования компьютера. Используя стандарт DPOF, Вы можете указать, сколько копий Вы хотите напечатать.

Напечатать изображения с карты памяти возможно на принтере, который поддерживает систему DPOF (и, в частности, поддерживает SD карту). Такой принтер прочитает информацию о печати с карты памяти и отпечатает необходимое количество копий.

1. Установите переключатель режимов в режим [P].
2. Выберите изображение.
3. Нажмите кнопку MENU .
 - На мониторе будет показано меню режима просмотра
4. Выберите DPOF и нажмите кнопку SET.
 - На мониторе будет показан меню установок DPOF
5. Выберите ОДНО ИЗОБРАЖЕНИЕ [Single] или ВСЕ ИЗОБРАЖЕНИЯ [All] и нажмите кнопку SET.
 - ОДНО ИЗОБРАЖЕНИЕ [Single] – установка для одного изображения
 - ВСЕ ИЗОБРАЖЕНИЯ [All] – установка для всех изображений
6. Выберите КОЛИЧЕСТВО КОПИЙ [Print Num.] и нажмите кнопку SET.
7. Установите количество копий для печати и нажмите кнопку SET.
 - Вы можете выбрать до 9 копий для печати

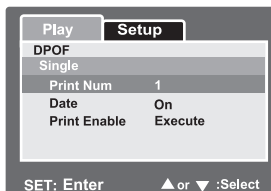
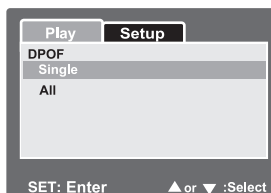
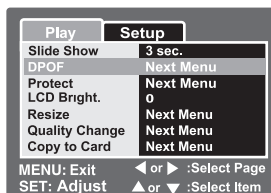

8. Выберите ДАТА [Date] и нажмите кнопку SET.
 - Данная установка позволит Вам выбрать - печатать или нет дату на изображениях при печати.
9. Выберите ВКЛ [On] или ВЫКЛ [Off] и нажмите кнопку SET.
 - ВКЛ [On] – Дата печатается
 - ВЫКЛ [Off] – Дата не печатается
10. Выберите ПЕЧАТАТЬ [Print Enable] и нажмите кнопку SET.
11. Выберите ВЫПОЛНИТЬ [Execute] и нажмите кнопку SET.
 - После этого, Ваши установки для печати будут сохранены, и камера вернется в режим просмотра.



Примечание

- На изображениях печатается дата, установленная в камере. Для установки правильной даты, см. «Установка Даты/Времени».
- Помните, что для установки DPOF можно применить только к изображениям/видео клипам, находящимся на карте памяти.

Изменение размера изображения

Данная функция позволяет изменить (уменьшить) размер существующего изображения. Вновь созданный файл с уменьшенным размером сохраняется взамен исходного файла.

Изменение размера невозможно в следующих случаях:

- Для изображений, снятых другой камерой
- Для защищенных изображения
- Для Видео клипов
- Для изображений, находящихся на заблокированной карте памяти.
- Для изображений размером 640x480

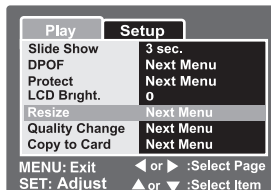

1. Кнопками выберите желаемое изображение для уменьшения размера.
2. Нажмите кнопку MENU.
3. Выберите ИЗМ.РАЗМЕР [Resize] и нажмите кнопку SET.
4. Выберите желаемое значение размера и нажмите кнопку SET.



Примечание

- Для выхода нажмите кнопку MENU
- Невозможно увеличить размер изображения, можно только уменьшить

Изменение качества изображения

Данная функция позволяет менять качество (степень сжатия) изображения. При этом обработанное изображение заменяет исходное.

Изображения, качество которых невозможно изменить:

- Изображения, имеющие качество ЭКОНОМНОЕ
- Изображения, снятые другими камерами
- Защищенные изображения
- Видео клипы
- Изображения, находящиеся на заблокированной карте памяти SD

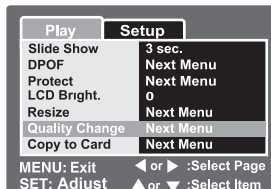



1. Выберите изображение
2. Нажмите кнопку MENU
3. Выберите ИЗМ.КАЧЕСТВО [Quality Change] и нажмите кнопку SET.
4. Выберите желаемое значение и нажмите кнопку SET.
 - Для выхода нажмите кнопку MENU
 - После окончания процедуры изменения качества, камера вернется в режим Просмотр
 - Возможно только уменьшить качество изображения, улучшить – нельзя.

[] Удаление изображений

Удаление изображений в режиме Съёмки (Функция Быстрого Удаления)

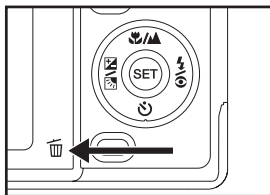

Функция Быстрого Удаления позволяет Вам удалять изображения в режиме съёмки. При помощи меню быстрого удаления Вы можете удалить только что снятое изображение.

1. Установите переключатель режимов в режимы съёмки [] или [].
2. Нажмите кнопку [].
 - Изображение, снятое последним и меню быстрого удаления появится на мониторе.
3. Нажмите кнопку SET для удаления изображения.
 - Для отмены нажмите кнопку ОТМЕНА [Cancel] и нажмите кнопку SET.



Удаление изображений в режиме Просмотр

Удаление одного изображения/всех изображений



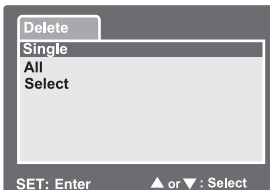

1. Установите переключатель режимов в режим [].
 - Изображение, снятое последним появится на мониторе.
2. Выберите изображение.
3. Нажмите кнопку [].
 - Меню удаления появится на мониторе.
4. Выберите ОДНО ИЗОБР [Single] или ВСЕ ИЗОБР [All] и нажмите кнопку SET.
 - ОДНО ИЗОБР [Single] – удаление одного изображения
 - ВСЕ ИЗОБР [All] – удаление всех изображений
 - ВЫБРАТЬ [Select] – удаление определенного количества изображений
5. Выберите ВЫПОЛНИТЬ [Execute] и нажмите кнопку SET.
 - Для отмены нажмите кнопку ОТМЕНА [Cancel] и нажмите кнопку SET



Примечание

- При продолжении процесса съёмки после удаления файлов, номера файлов изображений будут отсчитываться от номера изображения, снятого последним перед удалением.

Удаление выбранных изображений

1. Установите переключатель режимов в режим [] .
2. Нажмите кнопку []
 - Меню удаления появится на мониторе.
3. Выберите **ВЫБРАТЬ** [Select] и нажмите кнопку SET.
 - Иконки изображений появятся на мониторе
4. Выберите изображение и нажмите кнопку []
 - Индикация [] появится на иконке выбранного изображения. Повторное нажатие кнопки удаления отменит удаление. Повторите эту процедуру для всех изображений, которые Вы хотите удалить.
5. Нажмите кнопку SET.

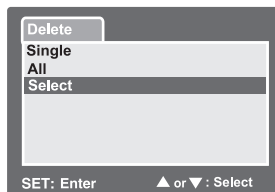

Примечание

- Для удаления изображений с встроенной памяти, не вставляйте карту памяти в камеру. Помните, изображения удаляются в первую очередь с карты памяти.

Элементы Меню

Меню режима Фото (Съемка)

1. Переключите камеру в режим [].
2. Нажмите кнопку MENU. Затем выберите СЪЕМКА [Capture].
3. Выберите желаемый элемент меню и нажмите кнопку SET.
4. Для выхода из меню, нажмите кнопку MENU.

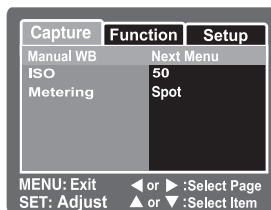
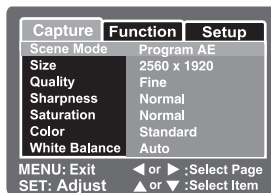

Примечание

- Недоступные элементы меню показаны в сером цвете.

Режим Сценарии

См. главу «Режим Сценарии» на стр. 34

РАЗМЕР [Size]

* [] 2560 x 1920

* [] 2048 x 1536

* [] 1280 x 960

* [] 640 x 480

КАЧЕСТВО [Quality]

Установка качества (степени сжатия) изображения

* [★★★] ОТЛИЧНОЕ [Fine] – Низкая степень сжатия

* [★★] СТАНДАРТНОЕ [Standard] – Нормальная степень сжатия

* [★] ЭКОНОМНОЕ [Economy] – Высокая степень сжатия

РЕЗКОСТЬ [Sharpness]

Устанавливает резкость изображения.

* ЧЕТКАЯ [Hard] – Четкие очертания

* НОРМАЛЬНАЯ [Normal] – Естественные очертания

* МЯГКАЯ [Soft] – Смяченные очертания

ЦВЕТ [Color]

Устанавливает цвета изображения.

* СТАНДАРТНЫЙ [Standard] – Стандартные цвета







* ЯРКИЙ [Vivid] – Яркие цвета

* СЕПИЯ [SEPIA] – Ярко-коричневые цвета

* МОНОХРОМНЫЙ [Monochrome] – Черно-белые цвета

БАЛАНС БЕЛОГО [White Balance]

Человеческий глаз обладает способностью адаптироваться к изменениям таким образом, что белый цвет даже при изменении световых условий будет восприниматься как белый. Камера, в свою очередь, воспринимает белый свет в зависимости от условий освещения. Вы можете установить Баланс Белого в зависимости от условий съемки.

- * [Инд.отс.] АВТО
- * [] ЛАМПА НАКАЛИВАНИЯ
- * [] ЛАМПА ДН. СВЕТА 1
- * [] ЛАМПА ДН. СВЕТА 2
- * [] СОЛНЕЧНО
- * [] ПАСМУРНО
- * [] РУЧНАЯ

РУЧНАЯ УСТАНОВКА БАЛАНСА БЕЛОГО [Manual WB]

Если Вы сомневаетесь в предлагаемых сценариях установки Баланса Белого, Вы можете выбрать установить Баланс Белого вручную.

- * ОТМЕНА [Cancel] / ВЫПОЛНИТЬ [Execute]

ЧУВСТВИТЕЛЬНОСТЬ [ISO]

Аналогично чувствительности 35-мм пленок, Вы можете выбрать величину ISO в соответствии с условиями съемки. При увеличении величины ISO, Вы можете производить съемку в более темных условиях. Однако необходимо помнить, что в этом случае увеличится «зернистость» снимков.

- * 64 / 100 / 200 / АВТО

СИСТЕМА ЗАМЕРА ЭКСПОЗИЦИИ [Metering]

Данная установка определяет метод замера экспозиции.

- * [Инд.отс.] - УСРЕДНЕННАЯ: Экспозиция вычисляется как усредненная величина по всему пространству кадра с небольшим акцентом на центральную часть.
- * [] - ТОЧЕЧНАЯ: Экспозиция вычисляется по маленькой части в центре кадра.

Меню режима Фото (Функция)

1. Переключите камеру в режим [].
2. Нажмите кнопку MENU. Затем выберите ФУНКЦИЯ [Function].
3. Выберите желаемый элемент меню и нажмите кнопку SET.
4. Для выхода из меню, нажмите кнопку MENU.

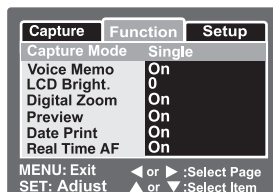

ТИП ПРОЦЕССА СЪЕМКИ

- * [Инд.отс] **РАЗОВЫЙ** – Регулярная съемка
- * [] **СЕРИЙНАЯ** – Последовательная съемка до 3 изображений.
- * [АЕВ] **ЭКСПОВИЛКА** – Эффективный тип съемки в случае, когда сложно определить величину компенсации экспозиции. В этом режиме съемка производится при стандартной величине компенсации экспозиции, повышенной и пониженной величинах компенсации экспозиции.



Примечание

- В режиме съемки СЕРИЙНАЯ и ЭКСПОВИЛКА, функция записи аудио-комментария автоматически отключается.

ЗАПИСЬ АУДИО - КОММЕНТАРИЯ

См. главу «Запись Аудио - комментария» на стр.27

ЯРКОСТЬ ЖК-монитора [LCD Bright.]

Устанавливает степень яркости ЖК-монитора от -5 до +5.

ЦИФРОВОЙ ЗУМ [Digital Zoom]

Устанавливает возможность использования цифрового зумирования при съемке.

* ВКЛ. [On] / ВЫКЛ. [Off]

ПРЕДВАРИТЕЛЬНЫЙ ПРОСМОТР [Preview]

Устанавливает возможность немедленного просмотра снятого изображения на ЖК-мониторе.

* ВКЛ. [On] / ВЫКЛ. [Off]

ВПЕЧАТЫВАНИЕ ДАТЫ [Date Print]

Включение и выключение впечатавания даты на печатаемых изображениях.

* ВКЛ. [On] / ВЫКЛ. [Off]

ФОТО-РАМКА (Photo Frame)

Включение и выключение фото-рамки на изображениях.

* ВКЛ. [On] / ВЫКЛ. [Off]

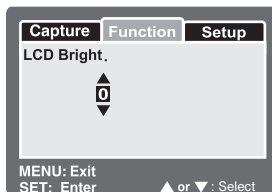

Меню режима Видео (Съемка)

1. Переключите камеру в режим [].
2. Нажмите кнопку MENU. Затем выберите СЪЕМКА [Capture].
3. Выберите желаемый элемент меню и нажмите кнопку SET.
4. Для выхода из меню, нажмите кнопку MENU

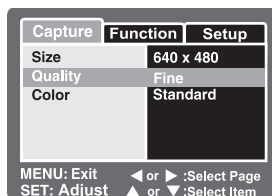

ЦВЕТ (Color)

- * СТАНДАРТНЫЙ [Standard] – Стандартные цвета
- * ЯРКИЙ [Vivid] – Яркие цвета
- * СЕПИЯ [SEPIA] – Ярко-коричневые цвета
- * МОНОХРОМНЫЙ [Monochrome] – Черно-белые цвета

Меню режима Видео (Функция)

1. Переключите камеру в режим [].
2. Нажмите кнопку MENU. Затем выберите ФУНКЦИЯ [Function].
3. Выберите желаемый элемент меню и нажмите кнопку SET.
4. Для выхода из меню, нажмите кнопку MENU.

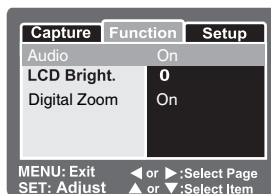

АУДИО [Audio]

Включение и выключение записи аудио сопровождения при видео съемке.

* ВКЛ. [On] / ВЫКЛ. [Off]

ЯРКОСТЬ ЖК-монитора [LCD Bright.]

Устанавливает степень яркости ЖК-монитора от -5 до +5.

ЦИФРОВОЙ ЗУМ [Digital Zoom]

Устанавливает возможность использования цифрового зумирования при съемке.

* ВКЛ. [On] / ВЫКЛ. [Off]

Меню режима Просмотр

1. Переключите камеру в режим [].
2. Нажмите кнопку MENU.
3. Выберите желаемый элемент меню и нажмите кнопку SET.
4. Для выхода из меню, нажмите кнопку MENU.

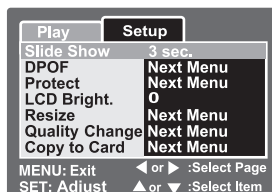

ПОКАЗ СЛАЙДОВ [Slide Show]

Вы можете просматривать изображения в автоматическом режиме, одно за другим.

См. главу «Показ слайдов» на стр. 44

DPOF (Цифровой формат управления печатью)

Система DPOF позволяет сохранить на карте памяти данные о печати фотографий и позволяет печатать фотографии без использования компьютера. Используя стандарт DPOF, Вы можете указать, сколько копий Вы хотите напечатать.

См. главу «DPOF (Цифровой формат управления печатью)» на стр.47

ЗАЩИТА [Protect]

Во избежание случайного нежелательного удаления изображений, Вам необходимо установить защиту для одного или всех изображений.

См. главу «Защита изображений» на стр. 45

ЯРКОСТЬ ЖК-монитора [LCD Bright.]

Устанавливает степень яркости ЖК-монитора от -5 до +5.

ИЗМЕНЕНИЕ РАЗМЕРА ИЗОБРАЖЕНИЯ [Resize]

См. главу «Изменение размера изображения» на стр. 49

ИЗМЕНЕНИЕ КАЧЕСТВА ИЗОБРАЖЕНИЯ [Quality Change]

См. главу «Изменение качества изображения» на стр. 50

КОПИРОВАТЬ НА КАРТУ [Copy to card]

Копирование файлов на карту памяти.



* ВЫПОЛНИТЬ [Execute] / ОТМЕНИТЬ [Cancel]



Примечание

■ Недоступные элементы меню показаны в сером цвете.

Меню режима Установки (Съемка)

1. Переключите камеру в режим [] или []
2. Нажмите кнопку MENU.
3. Выберите меню УСТАНОВКИ [Setup].
4. Выберите желаемый элемент и нажмите кнопку SET.
5. Для выхода нажмите кнопку MENU.

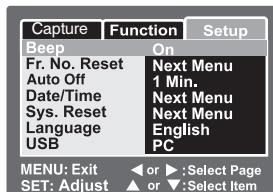

ЗВУК. СИГНАЛ

Включает и выключает звук при нажатии кнопок камеры.

* ВКЛ [On] / ВЫКЛ [Off]

ПЕРЕУСТАНОВКА СЧЕТЧИКА (Fr. No. Reset)

Создает новую папку, в которой сохраняются изображения, начиная с номера 0001.

* ВЫПОЛНИТЬ [Execute] / ОТМЕНА [Cancel]

АВТО-ОТКЛЮЧЕНИЕ [Auto Off]

Если камера не работает в течение определенного периода, то после режима ожидания, камера автоматически выключается.

* ВЫКЛ [Off] / 1 мин / 2 мин / 3 мин

ДАТА [Date]/ВРЕМЯ [Time]

См. главу «Установка Даты и Времени» на стр. 21

ПО УМОЛЧАНИЮ [Sys. Reset]

Переустановка всех основных параметров камеры в положение по умолчанию.

* ВЫПОЛНИТЬ [Execute] / ОТМЕНА [Cancel]

ЯЗЫК

Выбор языка пользования камерой.

См. «Выбор языка пользования камерой» на стр. 22.

USB

См. главу «Перевод Изображений/Видео клипов на ПК» на стр. 63 или главу «Использование цифровой камеры в качестве ПК-Камеры» на стр. 66.

Меню режима Установки (Просмотр)

1. Переключите камеру в режим []
2. Нажмите кнопку MENU.
3. Выберите меню УСТАНОВКИ [Setup].
4. Выберите желаемый элемент и нажмите кнопку SET.

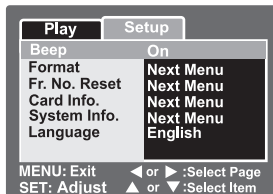

ЗВУК. СИГНАЛ

Включает и выключает звук при нажатии кнопок камеры.

* ВКЛ [On] / ВЫКЛ [Off]

ФОРМАТИРОВАНИЕ

См. главу «Форматирование SD карты или встроенной памяти» на стр. 23

ПЕРЕУСТАНОВКА СЧЕТЧИКА (Fr. No. Reset)

Создает новую папку, в которой сохраняются изображения, начиная с номера 0001.

* ВЫПОЛНИТЬ [Execute] / ОТМЕНА [Cancel]

ЯЗЫК [Language]

Выбор языка пользования камерой.

См. «Выбор языка пользования камерой» на стр. 22.

ИНФОРМАЦИЯ О КАРТЕ [Card Info]

Информирует о наличии свободного места на карте памяти. При отсутствии карты памяти, показывается сообщение КАРТА ОТСУТСТВУЕТ [NO CARD]

ВЕРСИЯ [System Info]

Информирует о версии программного обеспечения.

Перевод Изображений/Видео Клипов на ПК

Для перевода файлов изображений/видео клипов на жесткий диск компьютера, необходимо:

1. Установить USB драйвер (только для пользователей Win98 и MacOS 8.6)
2. Соединить камеру и компьютер
3. Перевести файлы

Требования к системе

Windows

Pentium 166 Мгц или выше
Windows 98/98SE/Me/2000/XP
64МБ RAM
Жесткий диск 128 МБ и выше
CD-ROM драйв
Наличие USB порта
Цветной монитор (800x600, 24-бит.
и выше рекомендуется)

Mac

PowerPC G3/G4
OS 9.0 или более поздняя версия
64МБ RAM
Жесткий диск 128 МБ и выше
CD-ROM драйв
Наличие USB порта
Цветной монитор (800x600, 24-бит.
и выше рекомендуется)

Шаг 1. Установка драйвера USB

Для Windows 98

1. Вставьте CD, который входит в упаковку с камерой.
2. Следуйте инструкциям на экране.
3. После установки, перезагрузите компьютер.

Для Mac OS 9.0

1. Вставьте CD, который входит в упаковку с камерой.
2. Выберите «Digital Camera Driver Installer»
3. Выберите «Install Location», затем - «Install».
4. После установки, перезагрузите компьютер.

Шаг 2. Соединение камеры с компьютером

1. Соедините камеру и ПК кабелем USB.
2. Включите камеру.
 - Экран USB появится на ЖК-мониторе и исчезнет через несколько секунд.
3. На ПК откройте “My computer”.
 - Вы увидите новый “Removable disk”, на котором Вы найдете все файлы изображений.
 - Вы можете скопировать все файлы на Ваш компьютер.

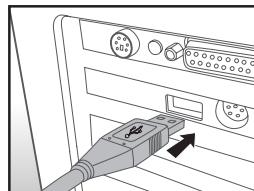

Пользователи системы Mac найдут файлы изображений в папке «untitled» или «unlabeled».



Примечание

- Настоятельно рекомендуется пользоваться AC адаптером в процессе работы с компьютером. Так как, обесточивание камеры во время взаимодействия с картой памяти может привести к поломке хранящихся файлов изображений.

Шаг. 3. Перевод файлов изображений / видео клипов

Как только Вы нашли файлы, их можно перевести в любую папку, как и любые файлы.



Примечание

- Настоятельно рекомендуется пользоваться устройствами чтения карт памяти.
- В программное обеспечение камеры не включена программа просмотра видео файлов.

ИСПОЛЬЗОВАНИЕ ЦИФРОВОЙ КАМЕРЫ В КАЧЕСТВЕ ВЕБ-КАМЕРЫ

Для использования в качестве веб-камеры необходимо наличие:

- Микрофона
- Звуковой карты
- Динамиков или наушников
- Связь с Интернетом



Примечание

- Программное обеспечение для организации видео конференции не включено в стандартную упаковку цифровой камеры
- Данная функциональность не поддерживается системой Mac



Шаг 1. Инсталляция драйвера ПК

Драйвер ПК на прилагаемом диске предназначен только для Windows.

1. Вставьте CD в компьютер.
2. Щелкните "Driver for PC CAM " и следуйте инструкциям на экране.



Шаг 2. Соединение камеры с ПК

1. Установите камеру в режим [] или [] и включите камеру.
2. Нажатием ► выберите «ДОПОЛНИТЕЛЬНО», затем выберите «USB».
3. Нажатием ▲/▼ выберите [PC CAM] и нажмите кнопку ОК.
4. Соедините камеру и ПК при помощи кабеля USB.
5. Расположите камеру устойчиво на верхней части ПК или при помощи штатива.

Шаг 3. Использование программного обеспечения для видео конференции. (Например, Windows NetMeeting)

1. Запустите NetMeetin (START → PROGRAMMS → ACCESSORIES COMMUNICATIONS → NetMeeting)
2. Нажмите кнопку Start Video.
3. Нажмите кнопку Place Call.
4. Напечатайте адрес электронной почты компьютера абонента, с которым Вы хотите установить связь.
5. Нажмите Call. Вызываемый абонент должен иметь на своем ПК программу Windows NetMeeting.



Примечание

- Стандартное разрешение видео при видео конференции – 320x340.

ПРОГРАММЫ ДЛЯ РЕДАКТИРОВАНИЯ И РАБОТЫ С ИЗОБРАЖЕНИЯМИ

Установка программы PHOTO Explorer

Программа PHOTO Explorer является программой, которая позволит проводить различные действия с медиа файлами. При помощи программы Вы можете организовывать свои библиотеки файлов, пересылать их и печатать, организовывать показы слайдов и т.д. и т.п..

Установка PHOTO Explorer

1. Вставьте CD в компьютер.
2. Щелкните "INSTALL PHOTO Explorer 8.0" и следуйте инструкциям на экране.



Примечание

- Информация о том, как пользоваться программой PHOTO Explorer представлена самой программой.
- Для Win2000/XP – необходима инсталляция и пользование программой PHOTO Explorer в режиме «Администратор» («Administrator»)
- Программа PHOTO Explorer не поддерживается системой Mac.

Установка PHOTO Express

Программа Ulead® PHOTO Express – полнофункциональное программное обеспечение для создания проектов, оперируемых файлами изображений. Легкая в использовании программа обладает огромным количеством функций:

- перенос файлов изображений с цифровой камеры или сканера.
- организация файлов при помощи браузера Visual Browse
- сотни готовых к использованию шаблонов, альбомов, открыток и т.д.

Установка программы PHOTO Express.

1. Вставьте CD в компьютер.
2. Щелкните "Install PHOTO Express " и следуйте инструкциям на экране.



Примечание

- Информация о том, как пользоваться программой PHOTO Express представлена самой программой.
- Для Win2000/XP – необходима инсталляция и пользование программой PHOTO Express в режиме «Администратор» («Administrator»)
- Программа PHOTO Express не поддерживается системой Mac.

Установка Cool 360

Программа Cool 360 позволяет быстро и легко «сшивать» серию изображений в круговую панораму.

1. Вставьте CD в компьютер.
2. Щелкните “Install Cool 360 SE ” и следуйте инструкциям на экране.



Примечание

- Информация о том, как пользоваться программой Cool 360 представлена самой программой.
- Для Win2000/XP – необходима инсталляция и пользование программой Coll 360 в режиме «Администратор» («Administrator»)
- Программа Cool 360 не поддерживается системой Mac.

Соединение камеры с другими устройствами



Спецификации

Сенсор изображения	1 / 2.5" CCD
Эффективных пикселей	Прибл. 5.0 мегапикселей
Объектив	Rekonon Lens; f=5.4 – 16.2мм (35mm эквивалент: 32 ~ 96 мм); F-число ~ F2.8/ F4.8
Диапазон фокусировки	Норм: 0.50м ~ беск.; Макро: (W)0.05м - беск.; (T)0.35м - беск.
Зум	Цифровой: 4.0X; Оптический: 3.0X
Разрешение	Изображение: (5M) 2560x1920; (3M) 2048x1536; (2M) 1280x960; (1M) 640x480Видео: 320x240 (30fps)
Скорость затвора (сек)	1/2 – 1/1000 сек.
ЖК-монитор	2.5" цветной LTPS LCD; 230 тыс. пикселей
Экспозиция / сценарии	Программируемая AE / Панорама / Портрет / Ландшафт / Спорт / Ночная съемка / Свеча / Текст / Закат / Рассвет / Всплеск воды / Салют
Компенсация экспозиции	±2EV (0.3EV / шаг)
Система замера экспозиции	Усредненный / Точечный
Баланс Белого	Авто / Солнечно / Пасмурно / Лампа Накал1/ Лампа Накал2 / Лампа Дн.Света / Ручная установка
Эффекты	Стандарт / Яркий / Сепия / Монохром
Вспышка	Авто / Вспышка Выкл. / Подавление "Красных глаз" / Принудительная
Диапазон работы вспышки	Tele: 0.5м ~ 2.4м; Wide: 0.5м ~ 2.0м
Типы съемки	Разовая / Серийная / Эксповилка
Автоспуск	10 с./ 2 с./ 10+2 сек.
Формат файлов	Изображение: JPEG (EXIF2.2, DCF1.0, DPOF1.0); Видео: AVI со звуком
Память	Встроенная: 16МБ / SD карта (до 1 ГБ)
Просмотр	Разовый / Видео (AVI) / Иконки / Слайд,ряд
Соединения	USB 1.1, Видео OUT; DC IN
Источник питания	Литий-ионные перезаряжаемая батарея (3.7M, 600 mAh)
Размеры (мм) / Вес (г)	90 x 55 x 25 мм / 120г. (без батарей и карты памяти)
Дополнительно	Фото рамки - 17 шт. (автоматически комбинируются с изображением); Режим Панорама; Веб-камера

* Дизайн и спецификации могут быть изменены без предварительного уведомления

Устранение неисправностей

Признак неисправности	Возможные причины	Рекомендуемые действия
Камера не включается	Отсутствие заряда батарей	Проверить заряд батарей
	Неверное расположение полюсов батарей	Проверить полярность батарей
	AC адаптер не подключен	Проверить AC адаптер
Камера неожиданно отключается	Активизирована функция АВТОВЫКЛЮЧЕНИЕ	Проверить статус функции АВТОВЫКЛЮЧЕНИЕ
	Батареи не имеют достаточного заряда	Заменить батареи или подключить AC адаптер
Заряд батареи быстро заканчивается	Камера работает в условиях очень низкой окружающей температуры	
	Активная работа вспышки	
	Некачественные батареи или неполный заряд батарей при установке	Зарядить батареи полностью и разрядить полностью перед использованием
Батареи нагреваются	Это нормально при долгом использовании и не является неисправностью	

Признак неисправности	Возможные причины	Рекомендуемые действия
Камера не производит съемку при нажатии кнопки затвора	Камера в режиме Просмотр	Установить камеру в режимы съемки
	Память заполнена	Очистить память. То есть, либо сохранить файлы на другом носителе, либо использовать новую карту.
	Низкий заряд батарей	Заменить (или зарядить) батареи или использовать AC адаптер
	Камера не включена	Включить камеру
	Кнопка затвора не нажата до конца	Плавно и четко нажать кнопку затвора до конца
	Карта памяти испорчена	Заменить карту памяти
	Происходит зарядка вспышки	Подождать окончания процесса
Изображение не появляется на ЖК-мониторе	Камера не включена	Включить камеру
	Яркость ЖКМ низкая	Отрегулировать яркость ЖКМ
На срабатывает авто фокусирование	Загрязненные стекла объектива	Протереть стекла объектива мягкой, не ворсистой материей.
	Дистанция съемки менее минимально рабочего расстояния	Установите эффективное расстояния до объекта
Не срабатывает вспышка	Режим вспышки установлен на ВСПЫШКА ВЫКЛ.	Установите другой режим работы вспышки

Признак неисправности	Возможные причины	Рекомендуемые действия
При срабатывании вспышки изображения получаются темными	Дистанция до объекта съемки больше эффективного расстояния работы вспышки	Подойдите ближе к объекту съемки
	Недостаточная сила вспышки	Увеличить силу вспышки
Изображения получаются темными	Съемка производится без вспышки	Установите вспышку на режим АВТО или ПРИНУДИТЕЛЬНАЯ
	Кадр недостаточно экспонирован	Установить компенсацию экспозиции на большую величину
	Недостаточная сила вспышки	Увеличить силу вспышки
Изображения получаются светлыми	Кадр пере-экспонирован	Установить компенсацию экспозиции на меньшую величину

Режим Просмотр

Признак неисправности	Возможные причины	Рекомендуемые действия
Не просматриваются файлы	Камера работает не в режиме Просмотр	Переключить камеру в режим Просмотр
Содержимое карты памяти не просматривается	Процесс форматирования карты памяти был проведен на другой камере	Для просмотра можно использовать кард-ридер. После сохранения файлов в безопасном месте, необходимо провести форматирование на той камере, где карта памяти будет использована.
Файлы не удаляются	На файле установлена защита	Снять защиту с файла
	Файл был создан на другой камере	Использовать кард-ридер, затем отформатировать карту
Карта памяти не форматировается	Карта памяти заблокирована	Разблокировать карту памяти
	Карта памяти неисправна	Заменить карту памяти
Изображения при просмотре очень темные	Низкая величина яркости ЖК-монитора	Увеличить величину яркости ЖКМ

Другие проблемы

Признак неисправности	Возможные причины	Рекомендуемые действия
Проблема с переводом файлов с камеры на ПК	Ненадежное крепление кабеля USB	Проверить все соединения
	Отсутствует драйвер USB	Инсталлировать драйвер USB
	Камера выключена	Включить камеру
	Недостаточно места в памяти ПК	Проверьте наличие свободного места на жестком диске ПК
	При использовании Windows 98, не установлен драйвер камеры	Установить драйвер, имеющийся на прилагаемом в комплекте диске
Не устанавливается карта памяти	Неправильная ориентация при установке	Проверьте ориентацию. Карта памяти должна устанавливаться без усилий
Камера не реагирует на нажатие кнопок	Низкий заряд батарей	Заменить батареи или использовать АС адаптер
	Камера неисправна	Переустановить батареи. Если это не решит проблему, необходимо обратиться в сервисную службу.
Неверные значения даты и времени	Дата и время не были установлены или камера не была в работе долгое время	Установить дату и время заново

Rekam Inc., Canada

Российское представительство
Россия, 129223 г. Москва,
Проспект Мира, ВВЦ, Стр. 530
+7 (499)760-22-75

info@rekam.ru

Rekam Inc., Главный офис

222 Faywood Boulevard,
Toronto, ON M3H 6A9,
Canada

info@rekam.com